MADAKTO





شرکت دانش بنیان ماداکتو

Madakto knowledge based company

شرکت سامانه هوشمند ماداکتو، بعنوان اولین شرکت ایرانی ارایه دهنده راهکارهای تخصصی و جامع کنترل تردد در سال ۱۳۸۵ تاسیس گردید. از ابتدا هدف گذاری و سرمایه گذاری بر پایه واحدهای تحقیق و توسعه جهت دستیابی به دانش طراحیو تولید محصولاتی با کیفیت در سطح استانداردهای جهانی در مجموعه ماداکتو شکل گرفت که بر این اساس کلیه مجوزات قانونی و استانداردهای بین المللی مرتبط با صنعت کنترل تردد اخذ گردید و در سال ۱۳۹۴ ماداکتو موفق به دریافت گواهینامه دانش بنیان تولیدی گردید.

دامنه فعالیت و توا نمندیهای ماداکتو شامل: مشاوره، طراحی، تولید، اجرا، پیاده سازی و ارایه خدمات پس از فروش پروژه های جامع کنترل تردد سازمانی می باشد، تولیدات و محصولات شرکت دانش بنیان ماداکتو با ظرفیت ۷۰۰۰ انواع دستگاه تردد در سال به سه دسته کلی تقسیم می شوند که شامل گیت های کنترل تردد، ریدرهای کنترل دسترسی و اتوماسیون های نرم افزار ی می باشند.

تمام مراحل تحقیقاتی، سراحی، ساخت و تولید تجهیزات کنترل تردد بصورت صفر تا صد در کارخانه ای به مساحت ۱۰۰۰۰ متر مربع واقع در شهرک صنعتی اشتهارد و دفاتر واقع در تهران، کرج، مشهد و اهواز انجام می پذیرند که شرکت ماداکتو را تبدیل به بزرگترین تولید کننده گیت های کنترل تردد و سیستم های کنترل دسترسی در ایران و خاورمیانه نموده است.

Why gate control traffic ?

چرا گیت کنترل تردد نفر رو؟

گیت‌های کنترل تردد نفر رو، در ورودی ساختمان‌های اداری و تجاری، مدیریت ورود خروج را حتی در ساعات پرتردد تسهیل می‌کند. طراحی و ساختار فیزیکی این گیت‌ها به صورتی است که با صدور مجوز تردد، مانعی که بر سر راه فرد است کنار می‌رود یا قفل آن باز می‌شود تا فرد از آن عبور کند. یکپارچگی گیت‌های نفر رو شرکت‌ها با انواع متنوعی از سیستم‌های کنترل دسترسی، شناسایی کاربران مجاز، ثبت اطلاعات تردد و صدور اجازه عبور را مکانیزه و با سرعت بالا امکان‌پذیر می‌کند.

Tripod Turnstile Gate

MD-G101/I

گیت کنترل تردد اهرمی تک پایه

یک راهکار اقتصادی کارآمد جهت ورود و خروج افراد که در ساخت آن مقاومت بالا جهت استفاده طولانی مدت مدنظر قرار گرفته است. مناسب برای سالن‌های ورزشی، پارک‌های تفریحی، مراکز تفریحی، استخرها، موزه‌ها، خوابگاه‌ها، کارخانه‌ها

...9

- دارای سیستم SELF-EXAMINE در صورت بروز مشکلات فنی و سهولت استفاده در تعمیر و نگهداری
- دارای فضای مناسب یا پایه اختصاصی جهت نصب ریدرهای کنترل دسترسی
- امکان آزاد سازی مسیر در هنگام قطع برق

مشخصات فنی:

جنس بدنه	ورق استیل / فولاد ST37 با رنگ بندی کوره‌ای الکترواستاتیک
جنس اهرم	استیل
مصرف موتور (بویین)	۲۴ ولت / ۵ وات
ولتاژ ورودی	۲۲۰ ولت
باتری	سفارشی
خروج اضطراری	اهرم به صورت اتوماتیک بطرف پایین
سرعت باز و بسته شدن	دو ثانیه
سرعت عبور	۳۰ نفر در دقیقه
جهت عملکرد	دو طرفه / یک طرفه
میانگین دوره سرویس (MCBF)	۳ میلیون تردد
عرض راهرو	۵۵۰ میلی متر
قطر اهرم	۴۰ میلی متر
ارتفاع راهرو	۸۵۰ میلی متر
محیط نصب	محیط بیرونی / محیط داخلی ضد رطوبت
دما	۱۵- تا ۶۰ درجه سانتیگراد
رطوبت	۰ ~ ۹۵٪
ابعاد	(طول) ۵۲۰ * (عرض) ۳۲۰ + ۵۰۰ اهرم * (ارتفاع) ۱۰۱۲ میلی متر
وزن	۴۰ کیلوگرم

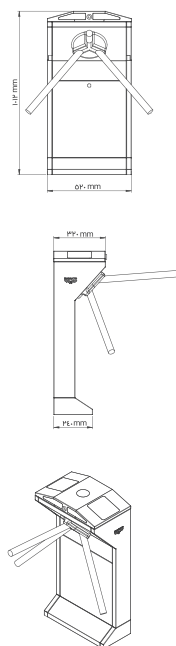

Tripod Turnstile Gate

MD-G104/I

گیت کنترل تردد اهرمی دو پایه

یک راهکار اقتصادی کارآمد جهت ورود و خروج افراد که در ساخت آن مقاومت بالا جهت استفاده طولانی مدت مدنظر قرار گرفته است. مناسب برای سالن های ورزشی، پارک های تفریحی، مراکز تفریحی، استخرها، موزه ها، خوابگاه ها، کارخانه ها و...

- دارای سیستم SELF-EXAMINE در صورت بروز مشکلات فنی و سهولت استفاده در تعمیر و نگهداری
- دارای فضای مناسب یا پایه اختصاصی جهت نصب ریدرهای کنترل دسترسی
- امکان آزاد سازی مسیر در هنگام قطع برق

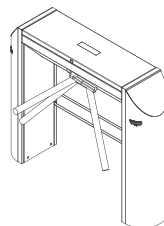
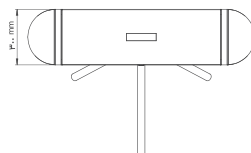
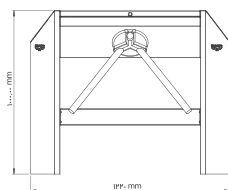

مشخصات فنی:

جنس بدنه	ورق استیل / فولاد ST37 با رنگ بندی الکترواستاتیک (اختیاری)
جنس اهرم	استیل
مصرف موتور (بویین)	۲۴ ولت / ۵ وات
ولتاژ ورودی	۲۲۰ ولت
باتری	سفارشی
خروج اضطراری	اهرم به صورت اتوماتیک بطرف پایین
سرعت باز و بسته شدن	دو ثانیه
سرعت عبور	۳۰ نفر در دقیقه
جهت عملکرد	دو طرفه / یک طرفه
میانگین دوره سرویس (MCBF)	۳ میلیون تردد
عرض راهرو	۵۵۰ میلی متر
قطر اهرم	۴۰ میلی متر
ارتفاع مانع	۸۶۸ میلی متر
محیط نصب	محیط بیرونی / محیط داخلی ضد رطوبت
دما	۱۵- تا ۶۰ درجه سانتیگراد
رطوبت	۰ ~ ۹۵٪
وزن	۵۰ کیلوگرم
ابعاد	(طول) ۱۲۲۰ * (عرض) ۳۰۰ + ۵۰ اهرم * (ارتفاع) ۱۰۰۰ میلی متر

Swing Gate

MD-G200

گیت لولایی باله مستطیل

این گیت مکمل سایر گیت‌های کنترل تردد بوده و جهت عبور همزمان چند نفر، میهمانان ویژه، حمل بار، افراد ویلچررو، برانکاردر، چرخ دستی و ... استفاده می‌گردد.

- طراحی آرگونومیک حرفه‌ای و بدنه تمام استیل مقاوم و با دوام
- امکان‌ات: موتور گیربکس با گارانتی معتبر ماداکتو
- امکان آزادسازی مسیر در هنگام قطع برق

مشخصات فنی:

جنس بدنه	ورق استیل ضد زنگ ۳۰۴ با ضخامت ۳ میلیمتر
جنس مانع	فولاد ضد زنگ و با کیفیت (قابل تغییر نسبت به نیاز مشتری)
نوع کابین	کابین کناری
موتور	۲۴ ولت ۴۰ وات، ایرانی (براساس سفارش)
منبع تغذیه	AC ۲۲۰ ولت / ۱۱۰ آمپر، ۶۰/۵۰ هرتز
میانگین دوره سرویس	۲ میلیون تردد
جهت عملکرد	دو طرفه / یک طرفه
تعداد تردد	۱۵ تا ۲۰ نفر در دقیقه
نشانگر مسیر تردد	با استفاده از لامپ‌ها LED
آزاد سازی راهرو	باریموت کنترل (سفارشی)
مکانیزم حرکتی	بصورت لولایی
کنترل مستقیم گیت	دارای پنل کنترل اختصاصی
سامانه کنترل دسترسی	کارت، بارکد، مگنت، اثر انگشت و تشخیص چهره ... (بصورت سفارشی)
روش حرکت مانع	بعد از احراز هویت به صورت اتوماتیک مبتنی بر مکانیزم قابل تنظیم
عرض راهرو	۷۶۸ میلیمتر
ارتفاع مانع	۲۴۶ میلی متر
محدوده دما	۱۰- تا ۶۰ درجه سانتیگراد
رطوبت	۰ ~ ۹۵٪
وزن	۸۰ کیلو گرم
حک لوگو باله	امکان دارد (بصورت سفارشی)
ابعاد	(طول) ۹۹۸ * (عرض) ۱۶۸ * (ارتفاع) ۱۰۰۰ میلیمتر

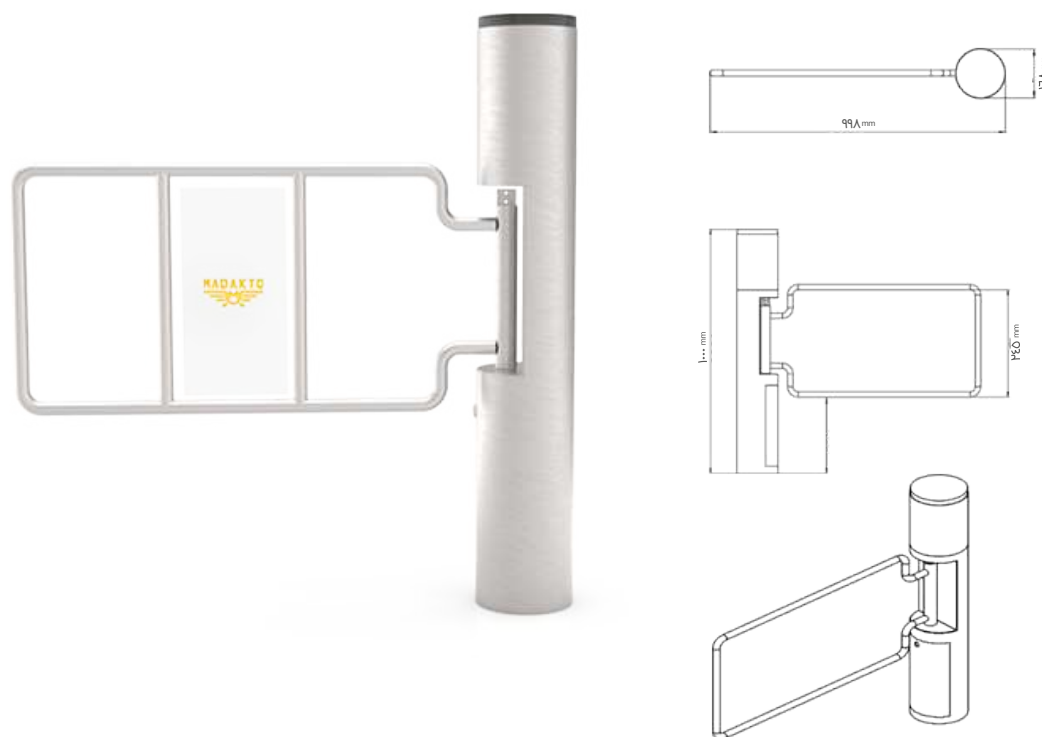

Swing Gate

MD-G202

گیت لولایی دو پایه

این گیت مکمل سایر گیت‌های کنترل تردد بوده و جهت عبور همزمان چند نفر، میهمانان ویژه، حمل بار، افراد ویلچررو، برانکار، چرخ دستی و ... استفاده می‌گردد.

- طراحی آرگونومیک حرفه‌ای و بدنه تمام استیل مقاوم و با دوام
- امکانات: موتور گیربکس با گارانتی معتبر ماداکتو
- امکان آزادسازی مسیر در هنگام قطع برق

مشخصات فنی:

جنس بدنه	ورق استیل ضد زنگ ۳۰۴ با ضخامت ۳ میلیمتر
جنس مانع	فولاد ضد زنگ و با کیفیت (قابل تغییر نسبت به نیاز مشتری)
نوع کابین	کابین کناری
موتور	۲۴ ولت ۴ وات ، ایرانی (براساس سفارش)
منبع تغذیه	AC ۲۲۰ ولت / ۱۱۰ آمپر، ۶۰/۵۰ هرتز
میانگین دوره سرویس	۲ میلیون تردد
جهت عملکرد	دو طرفه / یک طرفه
تعداد تردد	۱۵ تا ۲۰ نفر در دقیقه
نشانگر مسیر تردد	با استفاده از لامپ‌ها LED
آزاد سازی راهرو	با ریموت کنترل (سفارشی)
مکانیزم حرکتی	بصورت لولایی
کنترل مستقیم گیت	دارای پنل کنترل اختصاصی
سامانه کنترل دسترسی	کارت ، بارکد ، مگنت، اثر انگشت و تشخیص چهره ... (بصورت سفارشی)
روش حرکت مانع	بعد از احراز هویت به صورت اتوماتیک مبتنی بر مکانیزم قابل تنظیم
عرض راهرو	۷۰ سانتی متر
ارتفاع مانع	۲۴۶ میلی متر
محدوده دما	۲۸- تا ۶۰ درجه سانتیگراد
رطوبت	۰ ~ ۹۵%
ابعاد	(طول) ۹۹۸ * (عرض) ۱۶۸ * (ارتفاع) ۱۰۰۰ میلیمتر
حک لوگو باله	امکان دارد (بصورت سفارشی)
وزن	۹۵ کیلو گرم

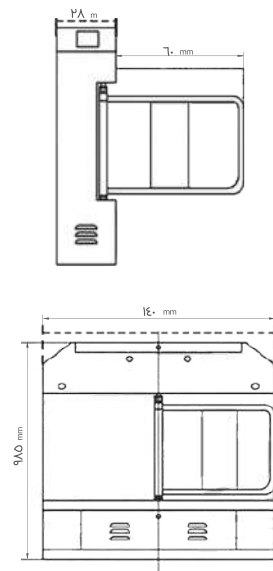
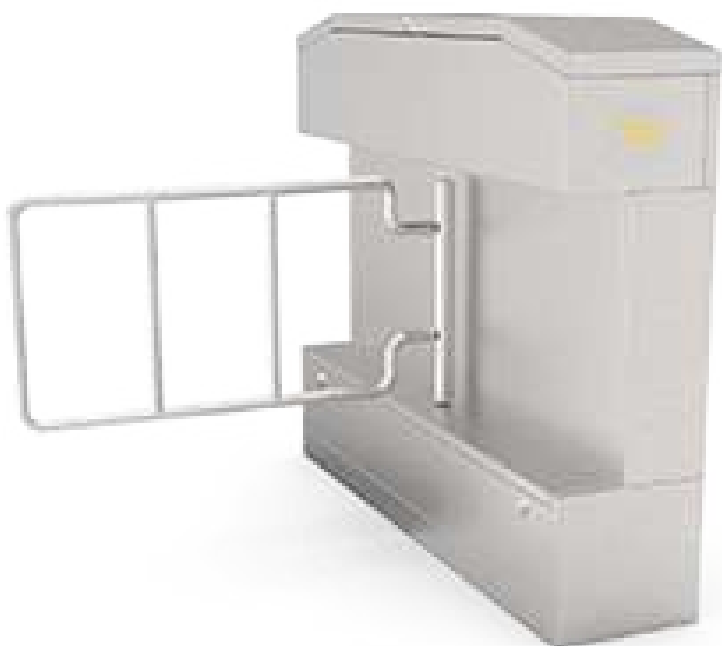

Swing Gate VIP

MD-G204

گیت لولایی باله بلند

این گیت مکمل سایر گیت‌های کنترل تردد بوده و جهت عبور همزمان چند نفر، میهمانان ویژه، حمل بار، افراد ویلچررو، برانکار، چرخ دستی و ... استفاده می‌گردد.

- طراحی آرگونومیک حرفه‌ای و بدنه تمام استیل مقاوم و با دوام
- امکانات: موتور گیربکس با گارانتی معتبر ماداکتو
- باله این مدل گیت نسبت به سایر نمونه‌های مشابه ان ارتفاع بیشتری دارد

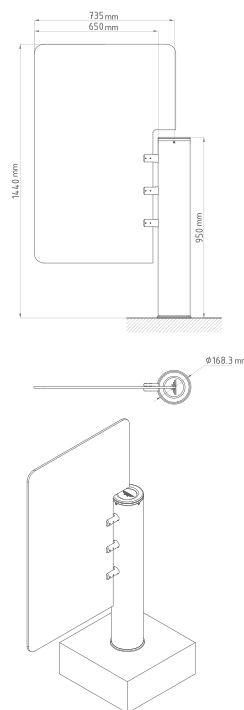

مشخصات فنی:

جنس بدنه	ورق استیل ضد زنگ ۳۰۴ با ضخامت ۳ میلیمتر / فولاد ST۳۷
برق مصرفی	۲۴ ولت
توان موتور	۳۰ وات
زمان باز/بسته شدن	۱/۵ ثانیه
سرعت عبور نفرات	۱۰ نفر در دقیقه
عرض گذرگاه	۶۵۰ - ۷۵۰ میلیمتر
وزن کل	۵۰ کیلوگرم

Flap Gate

MD-G301

گیت پروانه‌ای

یک راهکار کنترل ورود و خروج مقاوم که تولید آن بر پایه استحکام، مقاومت بنا شده است. مناسب برای سازمان‌ها، ادارات، کارخانه‌های پتروشیمی، پالایشگاه‌ها، کارخانه‌ها، سازمان‌ها و ارگان‌های دولتی و...

- امکانات:
- دارای قابلیت‌های anti-pinch , anti collision
 - دارای سیستم جلوگیری از تردد از خلاق جهت anti-reverse
 - امکان به کارگیری گیت تردد در حالت nc , no
 - دارای سیستم self examin در زمان بروز مشکلات فنی
 - دارای قابلیت تشخیص حرکت و جلوگیری از عبور از سمت مقابل (tailgate)
 - امکان کنترل و تنظیم حرکت باله‌ها به وسیله کنترل پنل گیت

مشخصات فنی:

جنس بدنه	ورق استیل ۳۰۴ با ضخامت ۱/۵ میلی متر
جنس مانع	شیشه سکوریت یا پلکسی گلاس
نوع کابین	کابین کناری یا میانی
موتور	۲۴ ولت ۱۰۰ وات
منبع تغذیه	۲۲۰-۷ / ۱۱۰ ، ۶۰/۵۰ هرتز
میانگین دوره سرویس	۲ میلیون تردد
جهت عملکرد	دو طرفه / یک طرفه
تعداد تردد	۳۵ نفر در دقیقه
نشانگر مسیر تردد	با استفاده از لامپ‌ها LED
سنسور	مادون قرمز ۵ جفت ، سنسور نوری فرستنده، گیرنده
آزاد سازی راهرو	با ریموت کنترل (سفارشی)
ساختار مانع	به صورت کشویی شیشه یا پلکسی
جایگذاری ریدر داخل بدنه	امکان دارد (بصورت سفارشی)
قابلیت‌ها	صحت عبور و شمارشگر افراد (بصورت سفارشی)
عرض راهرو	۵۵۰ میلی‌متر
سامانه کنترل دسترسی	کارت، بارکد، مگنت، اثر انگشت و تشخیص چهره... (بصورت سفارشی)
مکانیزم حرکتی	پروانه‌ای، Flap Motion Mechanism
حک لوگو باله	امکان دارد (بصورت سفارشی)
جهت عملکرد	دو طرفه / یک طرفه
ارتفاع باله از کف زمین	۵۵۰ میلی‌متر
محدوده دما	۱۰- تا ۶۰ درجه سانتیگراد
رطوبت	۰ ~ ۹۵٪
زمان باز و بسته شدن	۰/۳ ثانیه الی ۱ ثانیه
وزن و ابعاد	۶۵ کیلوگرم ۱۲۰۰ طول ، ۲۸۰ عرض ، ۹۹۰ ارتفاع میلی‌متر

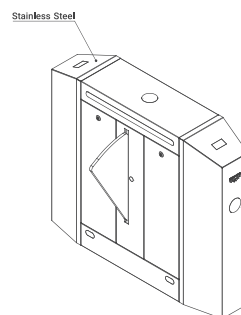
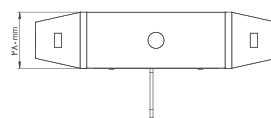
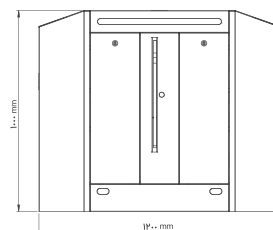

Flap Gate

MD-G302

گیت پروانه‌ای راهرو عریض (تلسکوپی)

یک راهکار کنترل ورود خروج مدرن که تولید آن برپایه زیبایی و استحکام بناشده است. مناسب برای سازمان‌ها، ادارات، کارخانه‌های پتروشیمی، پالایشگاه‌ها، کارخانه‌ها، سازمان‌ها و ارگان‌های دولتی و...

- امکانات:
- دارای قابلیت های anti-pinch , anti collision
 - دارای سیستم جلوگیری از تردد از خلاق جهت anti-reverse
 - امکان به کارگیری گیت تردد در حالت nc , no
 - دارای سیستم self examin در زمان بروز مشکلات فنی
 - دارای قابلیت تشخیص حرکت و جلوگیری از عبور از سمت مقابل (tailgate)
 - امکان کنترل و تنظیم حرکت باله‌ها به وسیله کنترل پنل گیت
 - امکان تردد ویلچر از راهروهای گیت به دلیل عریض بودن آن

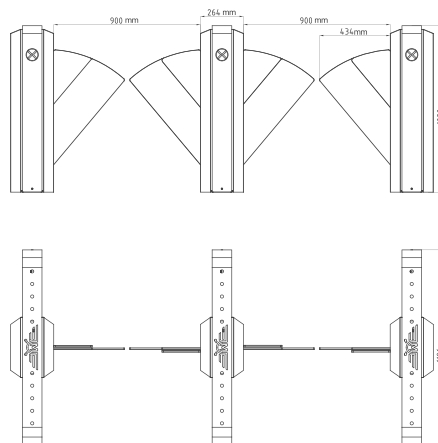

مشخصات فنی:

جنس بدنه	ورق استیل ۳۰۴ با ضخامت ۱/۵ میلی متر / فولاد ST۳۷
برق مصرفی	۳۴ ولت
توان موتور	۱۰۰ وات
زمان باز/بسته شدن	۰.۶ ثانیه
سرعت عبور نفرات	۲۵ نفر در دقیقه
عرض گذرگاه	۹۰-۹۵ میلیمتر
وزن کل	۸۵ کیلوگرم

Flap Gate

MD-G303

گیت پروانه ای ترکیب استیل و شیشه سکوریت

یک راهکار کنترل ورود خروج مدرن که تولید آن برپایه زیبایی و استحکام بناشده است. مناسب برای سازمان‌ها، ادارات، کارخانه‌های پتروشیمی، پالایشگاه‌ها، کارخانه‌ها، سازمان‌ها و ارگان‌های دولتی و...

- امکانات:
- دارای قابلیت‌های anti-pinch , anti collision
 - دارای سیستم جلوگیری از تردد از خلاق جهت anti-reverse
 - امکان به کارگیری گیت تردد در حالت nc , no
 - دارای سیستم self examin در زمان بروز مشکلات فنی
 - دارای قابلیت تشخیص حرکت و جلوگیری از عبور از سمت مقابل (tailgate)
 - امکان کنترل و تنظیم حرکت باله‌ها به وسیله کنترل پنل گیت

مشخصات فنی:

جنس بدنه	ورق استیل ۳۰۴ با ضخامت ۱/۵ میلی متر
جنس مانع	شیشه سکوریت لمینت با پلکسی گلس
نوع کابین	کابین کناری یا میانی
موتور	۲۴ ولت ۱۰۰ وات
منبع تغذیه	۲۲۰-۷ / A ۱۱۰ / ۶۰/۵۰ هرتز
میانگین دوره سرویس	۲ میلیون تردد
جهت عملکرد	دو طرفه / یک طرفه
تعداد تردد	۳۵ نفر در دقیقه
نشانگر مسیر تردد	با استفاده از لامپ‌ها LED
سنسور	سنسور نوری فرستنده، گیرنده
آزاد سازی راهرو	با ریموت کنترل (سفارشی)
ساختار مانع	به صورت کشویی شیشه یا پلکسی
جایگذاری ریدر داخل بدنه	امکان دارد (بصورت سفارشی)
قابلیت‌ها	صحت عبور و شمارشگر افراد (بصورت سفارشی)
عرض راهرو	۵۵۰ میلی‌متر
سامانه کنترل دسترسی	کارت، بارکد، مگنت، اثر انگشت و تشخیص چهره... (بصورت سفارشی)
مکانیزم حرکتی	پروانه‌ای ، Flap Motion Mechanism
حک لوگو باله	امکان دارد (بصورت سفارشی)
زمان باز و بسته شدن گیت	۰.۳- ثانیه الی ۱ ثانیه
جهت عملکرد	دو طرفه / یک طرفه
ارتفاع باله از کف زمین	۵۵۰ میلی‌متر
محدوده دما	۰- تا ۶۰ درجه سانتیگراد
رطوبت	۰ ~ ۹۵%
وزن و ابعاد	۸۰ کیلوگرم، ۱۰۵۸ طول، ۲۶۰ عرض، ۱۰۳۰ ارتفاع میلی‌متر

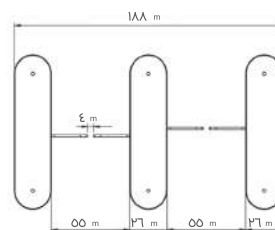
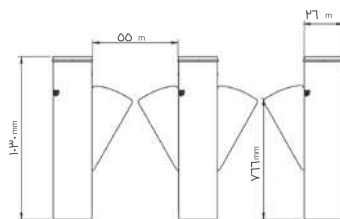
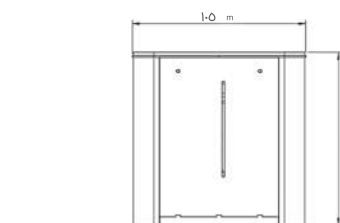



Full-Height Turnstile Gate

MD-G401

گیت تمام قد تک راهرو چهار محوره

یک راهکار ایمن و قدرتمند جهت ورودی‌های که می‌خواهند چند فاکتور استحکام، تردد و مقاومت بالا را با هم داشته باشند. مناسب برای پایگاه‌های نظامی، ورزشگاه‌ها، وزارتخانه‌ها، سفارتخانه‌ها، زندان‌ها، مکان‌های بسیار امن

...و

امکانات: | مقاومت بالا در فشار زیاد و ساخته شدن استراکچر به صورت کاملاً یکپارچه
تنظیم نمودن اهرم‌ها تا در صورتیکه فشار زیاد به میله‌های اهرم وارد شود همچنان گیت کار نماید و رله آزاد گردد.

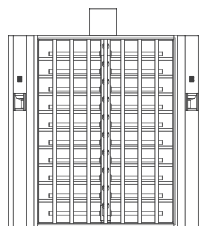
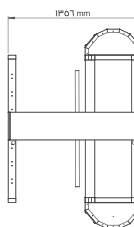
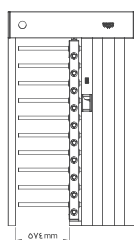

مشخصات فنی:

جنس بدنه	ورق استیل ۳۰۴ به ضخامت ۱/۵ و پروفیل استیل ۳۰۴ ۱/۵ تا ۳ میلی متر / فولاد ST۳۷ با رنگ بندی کوره‌ای الکترواستاتیک
جنس مانع	لوله استیل ۳۰۴ به قطر ۳۸ میلی متر و ضخامت ۱/۵ میلی متر
ساختار مانع	امکان بازروی چرخش ۹۰ درجه به صورت سفارشی
منبع تغذیه	۲۴ ولت ۱۰ آمپر
میانگین دوره سرویس	۳ میلیون تردد
روش حرکت مانع	بعد از احراز هویت به صورت دستی مبتنی بر مکانیزم مکانیکی قابل تنظیم
جهت عملکرد	دو طرفه / یک طرفه
تعداد تردد	۴۰ نفر در دقیقه
نشانگر مسیر تردد	با استفاده از لامپ‌ها LED
کنترل مستقیم گیت	دارای پنل کنترل اختصاصی
مکانیسم حرکتی	گیربکس غیر اتوماتیک
آزاد سازی راهرو	با ریموت کنترل (بصورت سفارشی)
جایگذاری ریدر	امکان دارد (بصورت سفارشی)
سامانه کنترل دسترسی	کارت ، بارکد، مگنت، اثر انگشت و تشخیص چهره ... (انتخابی)
تعداد راهرو	یک راهرو
عرض راهرو	۷۲ میلی‌متر
ارتفاع راهرو	۲۰۰۰ میلی‌متر
محدوده دما	-۱۰ تا ۶۰ درجه سانتیگراد
وزن گیت	۳۰۰ کیلوگرم
محدوده رطوبت	۹۵٪ ~ .
ابعاد	۲۰۳۱ طول * ۱۳۵۶ عرض * ۲۲۸۰ ارتفاع (میلی‌متر)

Full-Height Turnstile Gate

MD-G402/1

گیت تمام قد دو راهرو چهار محور

یک راهکار ایمن و قدرتمند جهت ورودی‌های که می‌خواهند چند فاکتور استحکام، تردد و مقاومت بالا را با هم داشته باشند. مناسب برای پایگاه‌های نظامی، ورزشگاه‌ها، وزارتخانه‌ها، سفارتخانه‌ها، زندان‌ها، مکان‌های بسیار امن

...و

- امکانات:
- مقاومت بالا در فشار زیاد و ساخته شدن استراکچر به صورت کاملاً یکپارچه
 - تنظیم نمودن اهرم‌ها تا در صورتیکه فشار زیاد به میله‌های اهرم وارد شود همچنان گیت کار نماید و رله آزاد گردد.

مشخصات فنی:

جنس بدنه	ورق استیل ۳۰۴ به ضخامت ۱/۵ و پروفیل استیل ۳۰۴ تا ۱/۵ تا ۳ میلی متر / فولاد ST۳۷ با رنگ بندی کوره‌ای الکترواستاتیک
جنس مانع	لوله استیل ۳۰۴ به قطر ۳۸ میلی متر و ضخامت ۱/۵ میلی متر
ساختار مانع	امکان بازروی چرخش ۹۰ درجه به صورت سفارشی
منبع تغذیه	۳۴ ولت ۱۰ آمپر
میانگین دوره سرویس	۳ میلیون تردد
روش حرکت مانع	بعد از احراز هویت به صورت دستی مبتنی بر مکانیزم مکانیکی قابل تنظیم
جهت عملکرد	دو طرفه / یک طرفه
تعداد تردد	۳۵ تا ۴۰ نفر در دقیقه
نشانگر مسیر تردد	با استفاده از لامپ‌ها LED
کنترل مستقیم گیت	دارای پنل کنترل اختصاصی
مکانیسم حرکتی	گیربکس غیر اتوماتیک
آزاد سازی راهرو	با ریموت کنترل (بصورت سفارشی)
جایگذاری ریدر	امکان دارد (بصورت سفارشی)
سامانه کنترل دسترسی	کارت ، بارکد، مگنت، اثر انگشت و تشخیص چهره ... (انتخابی)
تعداد راهرو	یک راهرو
عرض راهرو	۶۰ سانتی متر
ارتفاع راهرو	۲۰۰۰ میلی‌متر
محدوده دما	۱۰- تا ۶۰ درجه سانتیگراد
وزن گیت	۵۰۰ کیلوگرم
محدوده رطوبت	۰ ~ ۹۵٪
ابعاد	۲۰۳۱ طول * ۲۱۴۰ عرض * ۲۲۸۰ ارتفاع (میلی‌متر)

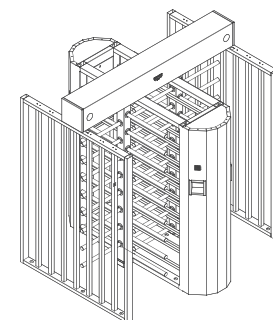
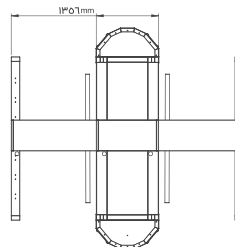
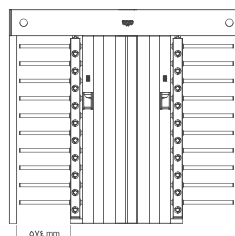

نرم افزارها



- اتوماسیون حراست
- اتوماسیون کنترل تردد
- اتوماسیون حضور و غیاب
- اتوماسیون اماکن ورزشی و تفریحی
- اتوماسیون سامانه فروش بلیط
- اتوماسیون سامانه گشت و نگهبانی
- اتوماسیون باشگاهی
- اتوماسیون خوابگاهی
- اتوماسیون مدارس
- اتوماسیون پارکینگ
- اتوماسیون اماکن تفریحی

ریدرها



- حضور و غیاب
- کنترل تردد
- تشخیص چهره
- اثر انگشت
- گشت و نگهبانی

گیت کنترل تردد نفر

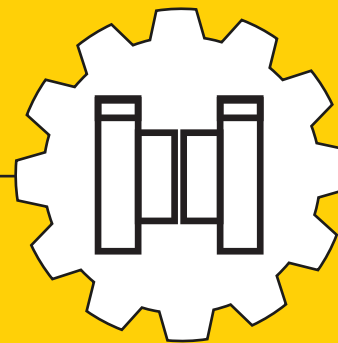

- گیت مترویی
- گیت کشویی
- گیت پروانه‌ای (فلپ)
- گیت فرودگاهی
- گیت حمل بار (ویلچر)
- گیت تمام قد
- گیت نیم قد
- گیت اهرمی
- گیت ضد عفونی
- گیت تشخیص فلز

گیت خودرویی

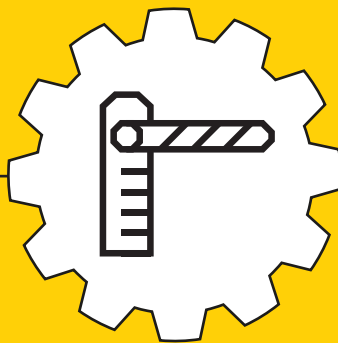

- گیت ضد انتحاری کف خواب (دفعی)
- گیت ستونی (بولارد)
- راهبند میله‌ای (راهبند پارکینگ)
- گیت نیزه‌ای (تایر کیلر)

Half Height Turnstile Gate

MD-G410/I

گیت کنترل تردد نیم قد تک راهرو

یک راهکار کارآمد جهت کنترل مطمئن ورود و خروج با قابلیت تحمل فشار بالا مناسب برای فرودگاه‌ها، پالایشگاه‌ها، کارخانه‌های پتروشیمی، سازمان‌های نظامی و ایستگاه‌های پلیس، بیمارستان‌ها و خوابگاه‌های دانشجویی، اماکن بسیار امن، ادارات و

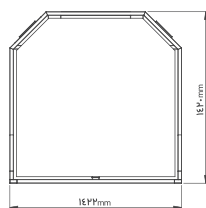
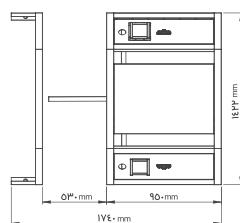
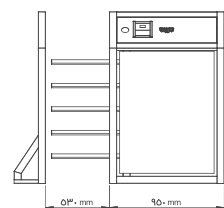

مشخصات فنی:

جنس بدنه	ورق استیل ۳۰۴ به ضخامت ۱/۵ و پروفیل استیل ۳۰۴ تا ۱/۵ ۳ میلی متر / فولاد ST۳۷ با رنگ بندی کوره‌ای الکترواستاتیک
جنس مانع	لوله استیل ۳۰۴ به قطر ۳۸ میلیمتر و ضخامت ۱/۵ میلیمتر
ساختار مانع	بصورت ۴ بازوی ۹۰ درجه
منبع تغذیه	۲۴ ولت ۱۰ آمپر
نوع ارتباط	ارتباط با انواع دستگاه کنترل دسترسی
میانگین دوره سرویس	۳ میلیون تردد
روش حرکت مانع	بعد از احراز هویت به صورت دستی مبتنی بر مکانیزم مکانیکی
جهت عملکرد	دو طرفه / یک طرفه
تعداد تردد	۳۵ تا ۴۰ نفر در دقیقه
نشانگر مسیر تردد	یا استفاده از لامپ‌های LED
کنترل مستقیم گیت	دارای پنل کنترل اختصاصی
مکانیسم حرکتی	گیربکس غیر اتوماتیک
آزاد سازی راهرو	با ریموت کنترل (بصورت سفارشی)
جایگذاری ریدر	امکان دارد (بصورت سفارشی)
سامانه کنترل دسترسی	تنظیم و کنترل اهرم‌ها به وسیله کنترل پنل گیت
قابلیت‌ها	دارای قابلیت‌های Anti - Collision و Anti-Pinch
تعداد راهرو	یک راهرو
طول راهرو	۱۲۰ میلیمتر
عرض راهرو	۳۰ میلیمتر
وزن گیت	۲۰۰ کیلوگرم
ابعاد گیت	۱۴۲۲ طول * ۱۷۴۰ عرض * ۱۴۲۰ ارتفاع (میلیمتر)

Half Height Turnstile Gate

MD-G411/I

گیت کنترل تردد نیم قد دو راهرو

یک راهکار کارآمد جهت کنترل مطمئن ورود و خروج با قابلیت تحمل فشار بالا مناسب برای فرودگاه‌ها، پالایشگاه‌ها، کارخانه‌های پتروشیمی، سازمان‌های نظامی و ایستگاه‌های پلیس، بیمارستان‌ها و خوابگاه‌های دانشجویی، اماکن بسیار امن، ادارات و

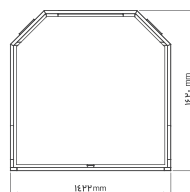
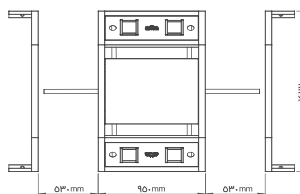
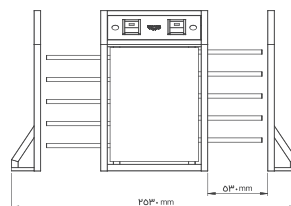

مشخصات فنی:

جنس بدنه	ورق استیل ۳۰۴ به ضخامت ۱/۵ و پروفیل استیل ۳۰۴ ۱/۵ تا ۳ میلی متر / فولاد ST۳۷ با رنگ بندی کوره‌ای الکترواستاتیک
جنس مانع	لوله استیل ۳۰۴ به قطر ۳۸ میلی‌متر و ضخامت ۱/۵ میلی‌متر
ساختار مانع	بصورت ۴ بازوی ۹۰ درجه
منبع تغذیه	۲۴ ولت ۱۰ آمپر
نوع ارتباط	ارتباط با انواع دستگاه کنترل دسترسی
میانگین دوره سرویس	۳ میلیون تردد
روش حرکت مانع	بعد از احراز هویت به صورت دستی مبتنی بر مکانیزم مکانیکی
جهت عملکرد	دو طرفه / یک طرفه
تعداد تردد	۳۵ تا ۴۰ نفر در دقیقه
نشانگر مسیر تردد	با استفاده از لامپ‌های LED
کنترل مستقیم گیت	دارای پنل کنترل اختصاصی
مکانیسم حرکتی	گیربکس غیر اتوماتیک
آزاد سازی راهرو	با ریموت کنترل (بصورت سفارشی)
جایگذاری ریدر	امکان دارد (بصورت سفارشی)
سامانه کنترل دسترسی	تنظیم و کنترل اهرم‌ها به وسیله کنترل پنل گیت
قابلیت‌ها	دارای قابلیت‌های Anti - Collision و Anti-Pinch
تعداد راهرو	دو راهرو
طول راهرو	۱۱۲۰ میلی‌متر
عرض راهرو	۵۳۰ میلی‌متر
وزن گیت	۳۸۰ کیلوگرم
ابعاد گیت	۱۴۲۲ طول * ۲۵۳۰ عرض * ۱۴۲۰ ارتفاع (میلی‌متر)

Metro Gate

MD-G703

گیت متروبی

یک راهکار کارآمد جهت کنترل مطمئن ورود و خروج با قابلیت تحمل فشار بالا مناسب برای فرودگاه‌ها، پالایشگاه‌ها، کارخانه‌های پتروشیمی، سازمان‌های نظامی و ایستگاه‌های پلیس، اماکن بسیار امن، ادارات و ...

مشخصات فنی:

جنس بدنه	ورق استیل ۳۰۴ با ضخامت ۲ میلی‌متر
جنس مانع	شیشه سکوریت لمینت یا پلکسی گلاس
جهت حرکت	دو طرفه / یک طرفه
نورپردازی باله	امکان دارد (به صورت سفارشی)
حک لوگو بر روی باله	امکان دارد (به صورت سفارشی)
موتور	۲۴ ولت ۱۹۰ وات
گیربکس	۱ به ۲۰
سنسور	سنسور مادون قرمز ۶ جفت، سنسور نوری فرستنده - گیرنده (تعداد سنسور سفارشی)
آزاد سازی راهرو	با ریموت کنترل
ساختار مانع	بصورت کشویی شیشه یا پلکسی
منبع تغذیه	AC ۲۲۰ ولت / ۱۱۰ آمپر، ۶۰/۵۰ هرتز
محدودیت دما	۱۰- تا ۶۰ درجه سانتی گراد
محدودیت رطوبت	۰ ~ ۹۵%
سامانه کنترل دسترسی	کارت، بارکد، مگنت، اثر انگشت و تشخیص چهره... (به صورت سفارشی)
روش حرکت مانع	بعد از احراز هویت به صورت اتوماتیک برمکانیزم مکانیکی قابل تنظیم
تعداد تردد	۴۰ تا ۴۵ نفر در دقیقه
میانگین دوره سرویس	۵ میلیون تردد
جایگذاری ریدر داخل بدنه	امکان دارد (به صورت سفارشی)
نشانگر مسیر تردد	با استفاده از لامپ‌ها ال ای دی
عرض راهرو	۵۵۰ میلی‌متر
ارتفاع باله از کف زمین	۱۰۰۰ میلی‌متر
ابعاد	۱۶۰۰ طول * ۲۲۵ عرض * ۱۰۰۰ ارتفاع (میلی‌متر)

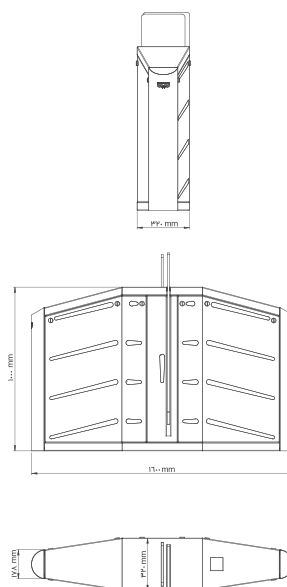

گیت کشویی بلند

Long Sliding Gate

MD-G704

یک راهکار کارآمد جهت کنترل مطمئن ورود و خروج با قابلیت تحمل فشار بالا مناسب برای فرودگاه‌ها، پالایشگاه‌ها، کارخانه‌های پتروشیمی، سازمان‌های نظامی و ایستگاه‌های پلیس، اماکن بسیار امن، ادارات و

مشخصات فنی:

جنس بدنه	ورق استیل ۳۰۴ با ضخامت ۱/۵ میلیمتر
جنس مانع	شیشه سکوریت لمینت یا پلکسی گلس
جهت حرکت	دو طرفه / یک طرفه
نورپردازی باله	امکان دارد (به صورت سفارشی)
حک لوگو بر روی باله	امکان دارد (به صورت سفارشی)
موتور	۲۴ ولت ۶۰ وات
گیربکس	۱ به ۱۰
سنسور	سنسور مادون قرمز ۶ جفت ، سنسور نوری فرستنده - گیرنده (تعداد سنسور سفارشی)
آزاد سازی راهرو	با ریموت کنترل
ساختار مانع	بصورت کشویی شیشه یا پلکسی
منبع تغذیه	AC ۲۲۰ ولت / ۱۱۰ آمپر، ۶۰/۵۰ هرتز
محدودیت دما	۱۰- تا ۶۰ درجه سانتی گراد
محدودیت رطوبت	۰ ~ ۹۵٪
سامانه کنترل دسترسی	کارت، بارکد، مگنت، اثر انگشت و تشخیص چهره ... (به صورت سفارشی)
روش حرکت مانع	بعد از احراز هویت به صورت اتوماتیک بر مکانیزم مکانیکی قابل تنظیم
تعداد تردد	۴۰ تا ۴۵ نفر در دقیقه
میانگین دوره سرویس	۵ میلیون تردد
جایگذاری ریچر داخل بدنه	امکان دارد (به صورت سفارشی)
نشانگر مسیر تردد	با استفاده از لامپ‌ها ال ای دی
عرض راهرو	۶۰۰ میلیمتر
ارتفاع باله از کف زمین	۱۰۰۰ میلیمتر
وزن	۹۰ کیلوگرم
ابعاد	۱۳۹۳ طول * ۳۵۰ عرض * ۱۲۵۸ ارتفاع (میلیمتر)

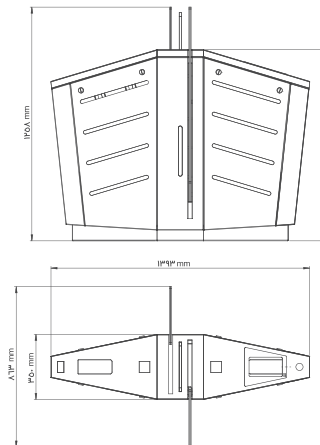

Why a car gate?

چراگیت خودرویی؟

ازدحام در شهرهای امروزی و شلوغی فضاهای پارکینگ اهمیت مدیریت و نظم‌دهی به ورود و خروج خودروها را افزایش داده است. کنترل تردد وسایل نقلیه با استفاده از گیت خودرویی یکی از روش‌های متداول در حفظ امنیت فیزیکی ساختمان‌های اداری، تجاری و حتی مجتمع‌های مسکونی است. انواع مختلف گیت‌های خودرویی در مدل‌های ضدتروریستی و راهبند پارکینگ یک استراتژی امنیتی چند لایه و یکپارچه برای ارتقای ایمنی شهروندان و اماکن شهری ایجاد می‌کند.

Bollard

MD-B916/927/935/I /F

راهبند ستونی (بولارد)

این مدل راهبندهای ستونی در دو نوع کنترل تردد و ضد تروریستی طراحی و تولید می‌گردد و بر مبنای استاندارد ASTM که یک استاندارد جهانی می‌باشد، توسط ماداکتو طراحی و تولید می‌گردد. یک راه حل کارآمد برای ورودی در مکان‌های بسیار امن، جایی که می‌توان از هر گونه تهدید یا ورود یا خروج غیر مجاز جلوگیری کرد. مناسب برای فرودگاه‌ها، پالایشگاه‌ها، کارخانه‌های پتروشیمی، سازمان‌های نظامی و ایستگاه‌های پلیس، هتل‌ها و سفارت خانه‌ها وزارت خانه‌ها، اماکن بسیار امن، ادارات و ...

مشخصات فنی:

جنس بدنه	فولاد ST37 با رنگ بندی کوره‌ای الکترواستاتیک
ارتفاع مانع	۷۰۰ میلی‌متر
جنس سیلندر	ST37 آهن / استیل ۳۰۴
قطر سیلندر	۱۶۸ میلی‌متر
ضخامت سیلندر	۳ تا ۵ میلی‌متر (سفارشی شده بنا به درخواست مشتری)
زمان بستن مسیر	۵ تا ۷ ثانیه
زمان باز کردن مسیر	۵ تا ۷ ثانیه
جنس رنگ سیلندر جمع شونده	رنگ زرد الکترواستاتیک
توان مصرفی	۳ فاز / ۳۸۰ ولت، ۵۰/۶۰ هرتز - ۲۲۰/۲۴۰ ولت (سفارشی)
ولتاژ کنترلی سیستم	۲۴ V DC
کنترلر (مدار فرمان)	برد الکترونیکی ماداکتو (سفارشی)
نشانگر LED	دارد
حجم مخزن هیدرولیک	۴۰ لیتر
استاندارد گرد و غبار و آب	IP۶۷ / مدار الکترونیک و هیدرولیک داخل محفظه مخصوص نگهداری می‌شود
لوازم جانبی	ریدرهای کنترل دسترسی، کنترل از راه دور، دکمه فشاری، چراغ‌های راهنمایی، تیر چراغ راهنمایی، آشکارساز حلقه، آشکارساز پرتو، کولر روغن، بخاری روغن، بخاری برای قطعات الکترونیکی، واحد هیدرولیک دو سرعته، آژیر
محدوده دما	۱۵- تا ۶۰ درجه سانتیگراد
رطوبت	۰ ~ ۹۵٪
ارتفاع سیلندر از زمین	۷۰۰ میلی‌متر / بر اساس نیاز مشتری / سفارشی
وزن	۹۰ کیلوگرم
ابعاد	۳۷۵ طول * ۴۰۰ عرض * ۱۰۶۵ ارتفاع میلی‌متر

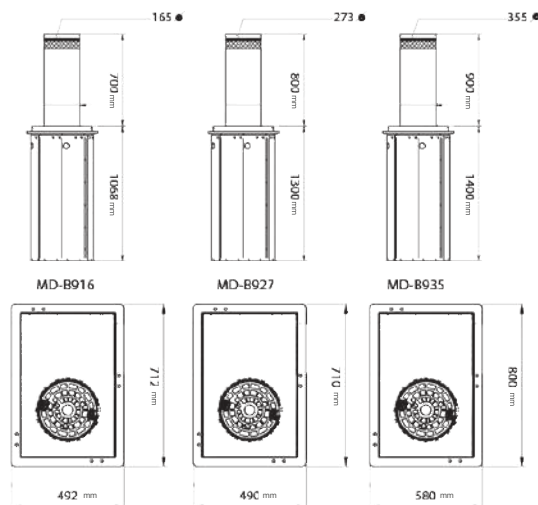
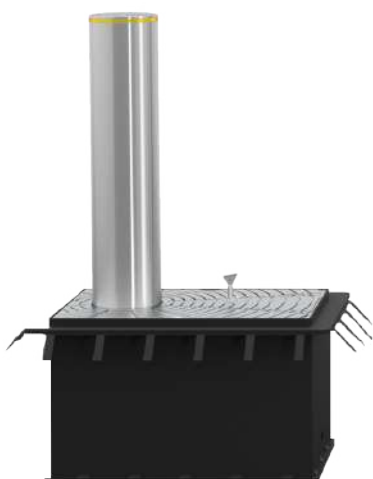

Road Blocker

MD-T906/905/904/903/E

راهبند دفنی (کف خواب)

یک راه حل امنیتی که در آن استحکام و همچنین قدرت بازدارندگی بالا به کار رفته که می‌توان از هرگونه ورود خرابکارانه جلوگیری کرد. مناسب جهت وزارت خانه‌ها، اماکن نظامی، پتروشیمی‌ها، پالایشگاه، کارخانه‌ها و...

امکانات: • براساس استاندارد F۲۶۵۶، ASTM

مشخصات فنی:

جنس بدنه	فولاد ST۳۷
میانگین دوره سرویس	۲ میلیون تردد
ضخامت ورق روی گیت	۱۰ میلیمتر
ضخامت ورق جلو	۳ میلیمتر
مصرف موتور	۳ فاز / ۳۸۰ ولت
میانگین دوره سرویس	۲ میلیون تردد
قدرت ضربه پذیری	۶۸ تن در سرعت ۸۰ کیلومتر
توانایی استاتیک	تحمل خستگی عبور خودرو ۱۰۰ مرتبه با ۷۰ تن وزن
خروج اضطراری	دارای جک دستی و خلاص کن
سرعت باز و بسته کردن مسیر	۵ تا ۷ ثانیه
جهت عملکرد	یک طرفه
حجم واحد هیدرولیک	۴۰ لیتر
حداکثر فشار کار	۱۲۰ بار
امکان افزایش میزان بازدارندگی	دارد
امکان نصب چشم الکترونیک	دارد
نشانگر LED	دارد
ارتفاع باز شدن	۸۲ سانتیمتر
دما	۱۰ - تا ۶۰ درجه سانتیگراد
رطوبت	۹۵ ~ %
قدرت موتور	G۹۰.۳ G۹۰.۴ G۹۰.۵ G۹۰.۶
وزن	۱۵۰۰ ۱۸۰۰ ۲۲۰۰ ۲۶۰۰
ارتفاع مانع	۸۱۳ میلیمتر
ابعاد	۳ الی ۶ متر

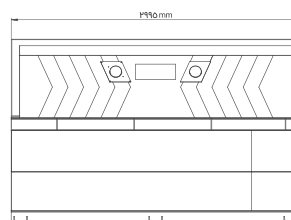
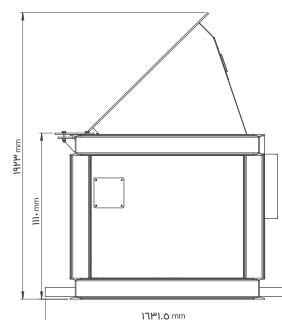



STOP
MADAKTO

Tire Killer

MD-T961M/T962H

تایر کیلر پنچرکننده (مکانیکی / هیدرولیکی)

یک راهکار ساده جهت یک طرفه و مسدود نمودن در گذرهای پرتردد خودرویی که در ساخت آن فاکتورهای چون استقامت بالا، سهولت کاربری، همچنین ایمنی بالا به کار رفته مناسب جهت استفاده در ارگان‌های نظامی و ایستگاه‌های پلیس، پالایشگاه‌ها، پتروشیمی‌ها، اماکن امنیتی و...

امکانات: | امکان طراحی و تولید این مدل تایر کیلر به دو نوع مکانیکی و هیدرولیکی وجود دارد.

مشخصات فنی:

جنس بدنه	فولاد ST37 با پوشش رنگ اپوکسی
برق مصرفی	۲۴ ولت / ۲۲۰ ولت تکفاز (مطابق سفارش)
توان موتور	۱۹۰ وات
توان پاور پک هیدرولیک	۸۰ بار
طول راه بند	۲ متر
زمان باز شدن	۱ ثانیه
نوع رنگ	الکترو استاتیک / اپوکسی
ضخامت شاخک	۱۰ میلیمتر
ارتفاع شاخک	۵۵ میلیمتر
ابعاد	۲۰۰×۵۲۷×۸۷ (ارتفاع عرض طول) سانتیمتر

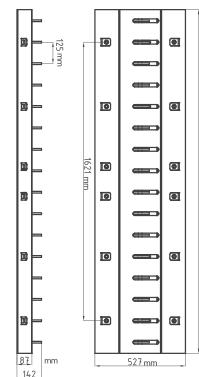

Hydraulic Parking Barrier

MD-T984H

راهبند بازویی هیدرولیکی

یک راهکار ساده جهت یک طرفه و مسدود نمودن در گذرهای پرتردد خودرویی که در ساخت آن فاکتورهای چون استقامت بالا، سهولت کاربری، همچنین ایمنی بالا به کار رفته مناسب جهت استفاده در ارگان‌های نظامی، پالایشگاه‌ها، پتروشیمی‌ها و...

مشخصات فنی:

جنس بدنه	فولاد ST37 با پوشش رنگ کوره‌ای الکترواستاتیک
برق مصرفی	۲۴ ولت/۲۲۰ ولت (مطابق سفارش مشتری)
توان موتور	۱۹۰ وات
توان پاور پک	۸۰ بار
مقدار توان مصرفی	۴۰ بار
زمان باز شدن	۶ ثانیه
نوع رنگ	الکترواستاتیک
طول مانع	ماکزیمم ۶ متر
ابعاد	۴۱۱x۲۸۷x۱۰۹۳ (ارتفاع عرض طول) سانتیمتر

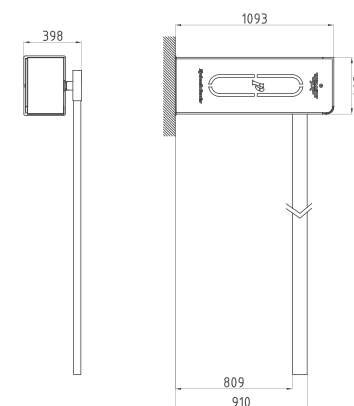

Electromechanical Parking Barrier

MD-T986M

راهبند بازویی مکانیکی

یک راهکار مطمئن جهت ممانعت از ورود و خروج خودرو که می تواند تردد بسیار بالا را پشتیبانی کند و در ساخت آن مقاومت بسیار بالا جهت کارکرد در شرایط آب و هوایی مختلف در طولانی مدت نیز لحاظ شده است. مناسب جهت ورودی پارکینگ ساختمان های مسکونی و تجاری، ارگان های نظامی، پتروشیمی ها و ...

مشخصات فنی:

جنس بدنه	فولاد ST37 با پوشش رنگ کوره ای الکترواستاتیک
برق مصرفی	۲۴ ولت / ۲۲۰ ولت تکفاز (مطابق سفارش)
توان مصرفی	۱۹۰ وات
زمان باز شدن	۶ ثانیه
نوع رنگ	الکترواستاتیک
طول مانع	ماکزیمم ۶ متر
ابعاد	۳۶۴x۳۷۷x۱۰۴۲ (ارتفاع عرض طول) سانتیمتر

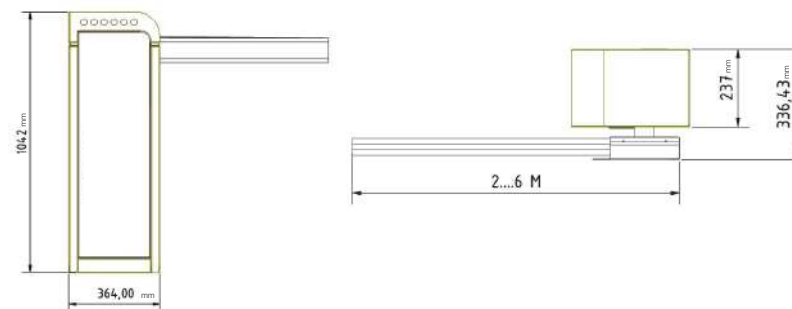
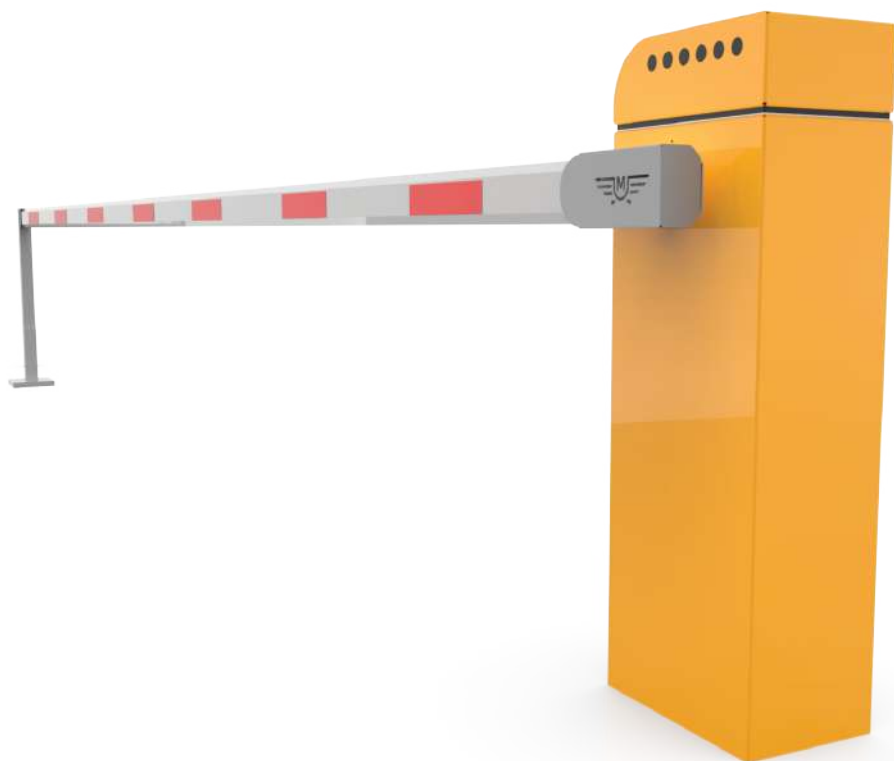



افتخارات و گواهینامه‌ها



دفتر شرکت ماداکتو:

دفتر تهران / خیابان ستارخان، بعد از فلکه اول صادقیه، نرسیده به چهار راه خسرو، پلاک ۵۸۱، ساختمان ماداکتو

دفتر مشهد / انتهای بلوار جانباز، روبروی پل آموزگار، ساختمان ماداکتو، طبقه چهارم

دفتر اهواز / اهواز، خیابان شهید وهابی، بین ۱۰ و ۱۱ کیان آباد، ساختمان مهندسان، طبقه اول، واحد ۳

کارخانه / شهرک صنعتی اشتهارد، فاز سوم، بلوار ملاصدرا غربی، صبا ۳، قطعه ۳۷۵۴

تلفن های تماس:

کارخانه ۰۲۶-۳۷۷۷۵۱۱۲ • دفتر اهواز ۰۶۱-۳۳۹۲۰۱۴۲ • دفتر مشهد ۰۵۱-۳۶۱۵۵ • دفتر تهران ۰۲۱-۴۹۷۰۵۰۰۰

سایت و اینستاگرام:

• www.madaktogate.com • www.madakto.net • [imadakto](https://www.instagram.com/imadakto)

ایمیل:

• Sales@madakto.net