

**SIMPLICITY IN  
DESIGN  
CREATIVITY IN  
DETAILS**

**PHILPA**  
system  
فیلیپا سستم

تهران، شهرک غرب، بلوار فرحزادی، دادمان غربی  
تقاطع پل یادگار امام، شماره ۵، ساختمان فیلیپا

تلفن: ۰۲۱-۸۸۰۹۵۳۰۵

فکس: ۰۲۱-۸۸۳۶۷۱۴۳

[www.philpa.com](http://www.philpa.com)

دیروز پیشگام، امروز پیشرو و فردا همواره نوگرا

فیلپا سیستم شرکتی پیشرو در زمینه مبلمان اداری و پارتنیشن است که در طراحی و تولید محصولات خود کیفیت، کارایی، زیبایی، ارگونومی، تمایز، قابلیت انعطاف و صرفه‌جویی در زمان و هزینه مشتری را مدنظر قرار داده و با ارائه خدمات تخصصی و حرفه‌ای در سطح بالا مشتری را در انتخاب بهترین و مناسب‌ترین گزینه تا حصول رضایت کامل همراهی می‌نماید.



فیلپا سیستم به منظور تامین نیازهای مختلف کاربران محصولات تولیدی خود را در ۷ گروه اصلی به شرح زیر و با خصوصیات و طراحی‌های منحصر به فرد ارائه می‌نماید.

### PHILPA Series

### فیلپا

۱۳۷۹-۱۳۹۳



اولین سیستم تمام مدولار مبلمان اداری ایران، منعطف، با قابلیت شکل‌پذیری فوق‌العاده به منظور ایجاد ترکیبی متناسب با دفاتر مدرن امروز.

### YOGA Series

### یوگا

۱۳۸۲



ترکیبی از سادگی، کارایی و زیبایی که قابلیت انعطاف بالایی آن، تغییرات نیازهای سازمان در طول زمان را به خوبی پشتیبانی می‌کند. سیستم یوگا مجموعه متنوعی از محصولات، از سیستم‌های کار گروهی، تا میزهای کارشناسی، مدیریتی، کنفرانس و فایلینگ را شامل می‌شود.

### KARMA Series

### کارما

۱۳۸۵



سیستمی ساده، کارآمد و متنوع در شکل، اندازه و امکانات که نیازهای گسترده‌ای را پاسخ می‌دهد. سیستم کارما با تمرکز بر گروه کارشناسی و کارمندی ترکیب‌های مختلفی از سیستم‌های گروهی و انفرادی را ایجاد می‌کند.

### LUNA Series

### لونا

۱۳۸۸



نمادی از تفکر، زیبایی و پویایی است که برآمده از سبک و شیوه‌ای جدید در طراحی سیستم‌های مدیریتی می‌باشد. سیستم لونا تنها بخشی از مبلمان اداری نیست، بلکه بیان‌کننده دیدگاهی متفاوت در طراحی و تکنولوژی ساخت می‌باشد.

### PHARMA Series

### فارما

۱۳۹۰



ترکیبی از رنگ و فرم که ضمن ایجاد فضایی متفاوت و زیبا، کارایی را در مرکز اهمیت قرار می‌دهد. سیستم فارما مجموعه‌ای است از میزهای اداری متفاوت با تمرکز بر کار گروهی و کارشناسی که تنوع رنگ در آن فضایی پر انرژی و پویا خلق می‌کند.

### OLGA Series

### الگا

۱۳۹۳



به کارگیری زوایا و اشکال هندسی ساده و زیبا در طراحی محصول و استفاده از ساختار فلزی پایدار در کنار سطوحی که به خوبی حس طبیعت را تداعی می‌کنند ترکیبی از زیبایی و اصالت را در سری الگا ایجاد کرده است.

### OMEGA Series

### امگا

۱۳۹۳



سری امگا با تمرکز بر رده مدیریت ارشد مجموعه‌ای چشمگیر از محصولات را معرفی می‌کند که ضمن رعایت تمامی اصول ارگونومی و کارایی، به خوبی حس لوکس بودن را به هر کاربر و بیننده منتقل می‌کند.

اصالت در فرم و خلاقیت در طراحی جزئیات  
Simplicity In design, Creativity In Details



## سیستم یوگا YOGA SERIES

آنچه سیستم یوگا را منحصر به فرد می‌سازد ترکیب‌بندی زیبا از صفحاتی با ضخامت‌ها و متریاال متنوع (شیشه ۱۶ میلیمتری یا صفحات ۵۰ میلیمتری سبک Honeycomb) می‌باشد. همچنین استفاده از پایه‌های مختلف آلومینیوم و امکان طراحی محصول با گستره وسیعی از فرم‌ها (صاف، قوس‌دار، مستطیل، مربع، دایره و ...) از مشخصه‌های بارز این گروه محصول می‌باشد.

**PHILPA**  
system  
فیلیپا-یتم

نمادی از تفکر، زیبایی، پویایی

The Elegance Of Thought, Beauty and Dynamism.

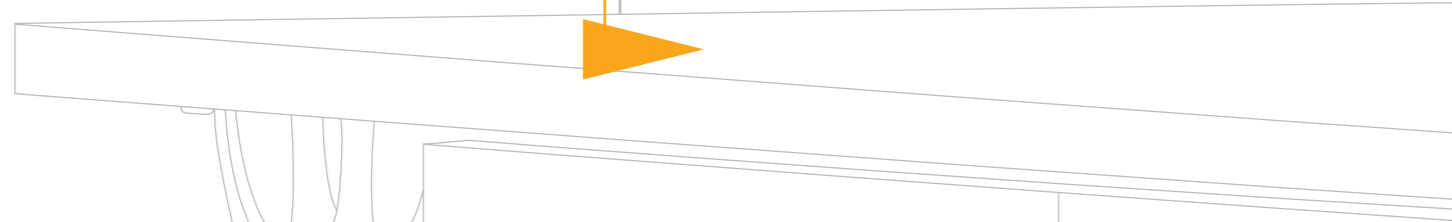

YOGA K13



YOGA K10



YOGA T2



YOGA 5

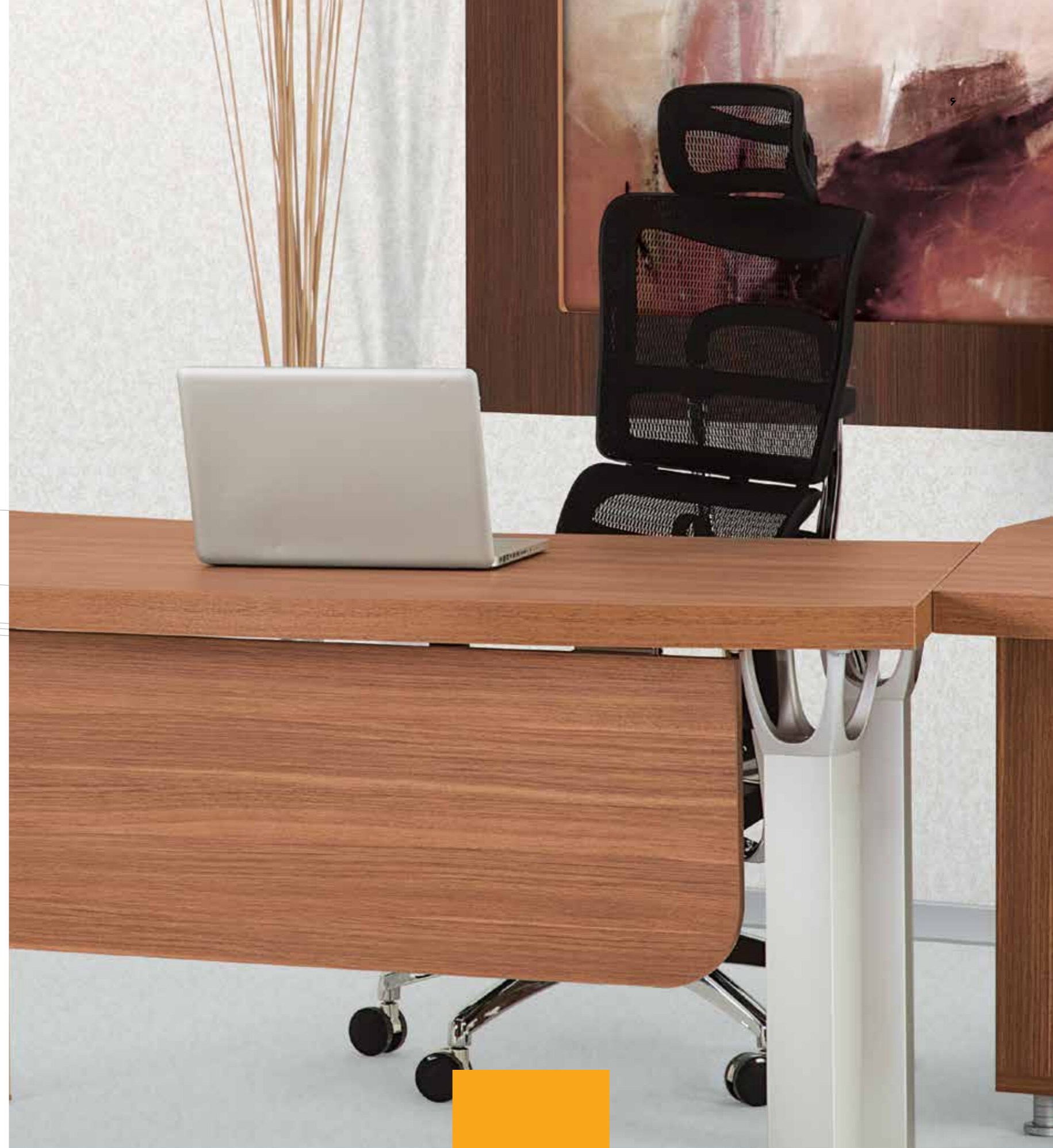

**Y O G A**  
series

خلاقیت، نوآوری و طراحی منحصر به فرد  
Creativity, Innovation and A Unique Design

هم آغوشی زیبای چوب و فلز برای  
ساختاری پایدار

Beautiful Combination Of Wood and  
Metal For a Sustainable Structure.



YOGA K9

YOGA Counter 1  
YOGA F1

**Y O G A**  
series



YOGA K7

YOGA C5

YOGA 6

خلق فضایی متفاوت برای شما

We Can Create A Different Atmosphere For You.

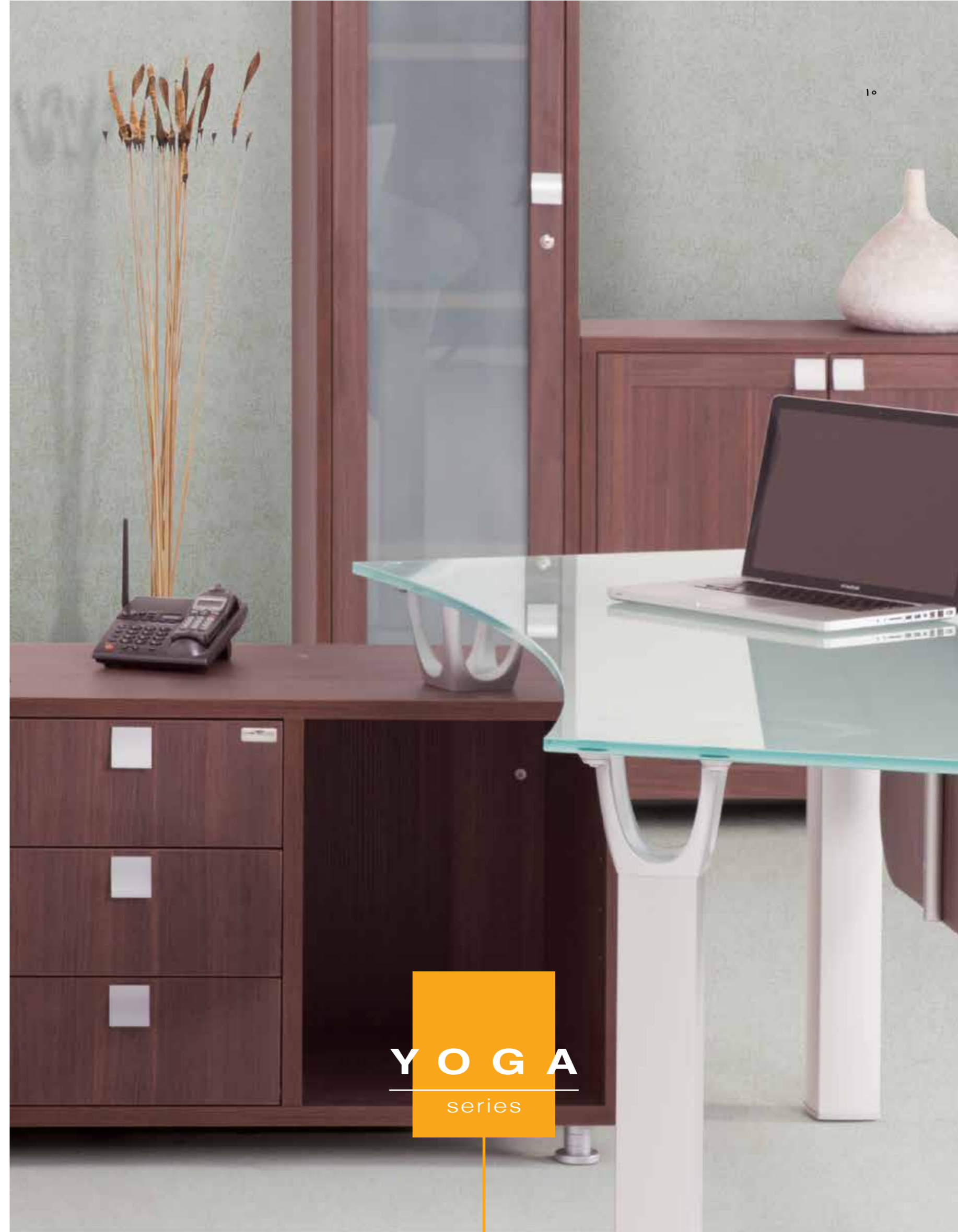

**Y O G A**  
series

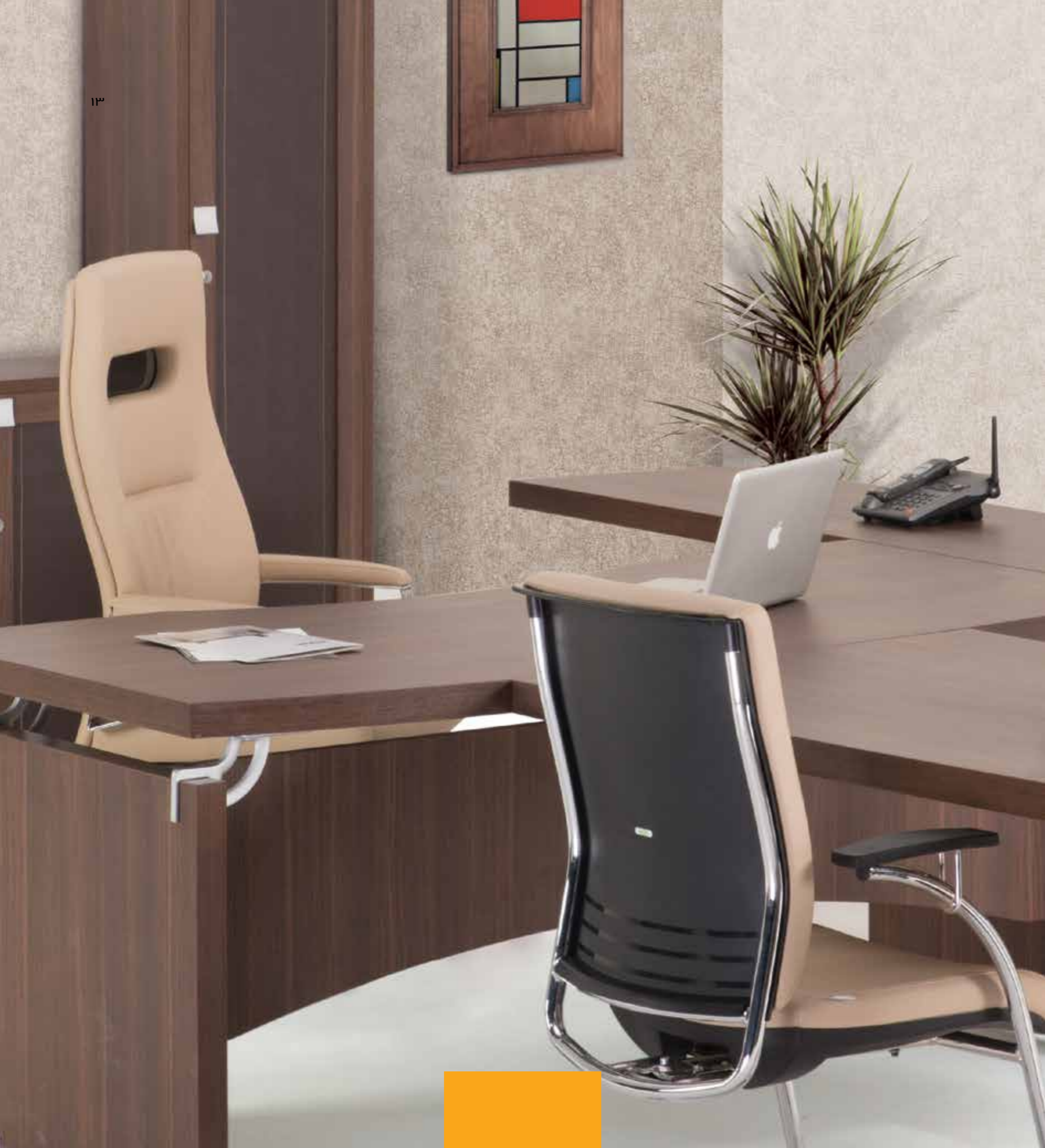

**Y O G A**  
series

نگرشی نو در طراحی فضاهای اداری  
A New Perspective On Office Design



YOGA K8

YOGA C2

YOGA 9



فضایی سازماندهی شده و مناسب برای جلسات  
An Organized Space For Meetings



**Y O G A**  
series

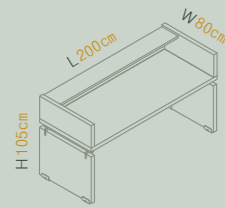

**COUNTER1**  
L/200cm  
W/80cm  
H/105cm

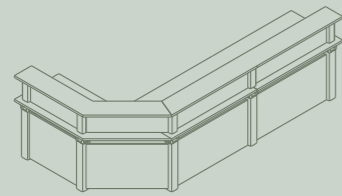

**COUNTER2**  
L/290cm  
W/165cm  
H/107cm

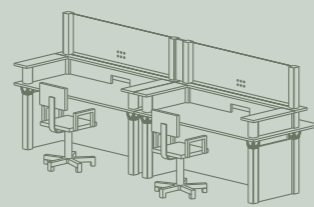

**COUNTER3**  
L/335.5cm  
W/165cm  
H/148cm



**F1**  
L/100cm  
W/52cm  
H/75cm



**T1**  
L/45cm  
W/45cm  
H/45cm

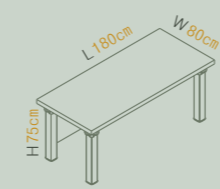

**1 \***  
L/180cm  
W/80cm  
H/75cm

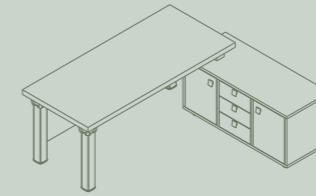

**2 \***  
L/200cm  
W/180cm  
H/75cm

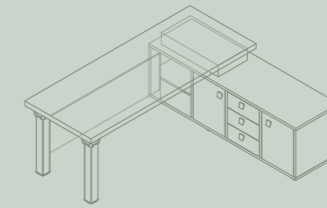

**3 \***  
L/180cm  
W/180cm  
H/75cm



**4 \***  
L/190cm  
W/80cm  
H/75cm

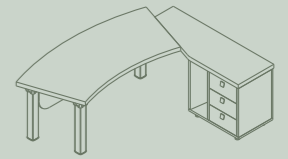

**5**  
L/213cm  
W/180cm  
H/75cm

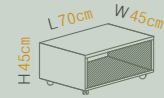

**T2**  
L/70cm  
W/45cm  
H/45cm



**T3**  
L/70cm  
W/45cm  
H/45cm



**K1**  
L/45cm  
W/35cm  
H/178cm



**K2**  
L/45cm  
W/35cm  
H/178cm



**K3**  
L/90cm  
W/35cm  
H/178cm



**K4**  
L/90cm  
W/35cm  
H/178cm

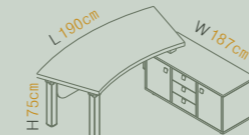

**6 \***  
L/190cm  
W/187cm  
H/75cm

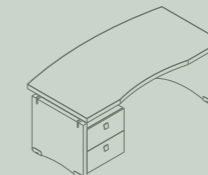

**7**  
L/181cm  
W/90cm  
H/75cm

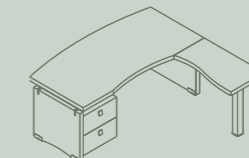

**8**  
L/181cm  
W/180cm  
H/75cm

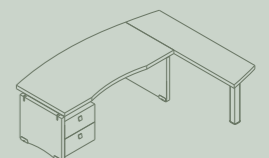

**9**  
L/226cm  
W/194cm  
H/75cm

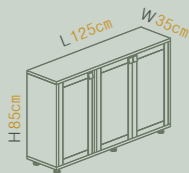

**K5**  
L/125cm  
W/35cm  
H/85cm

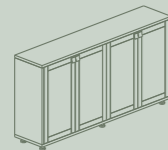

**K6**  
L/165cm  
W/35cm  
H/85cm

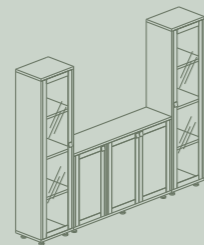

**K7**  
L/215cm  
W/35cm  
H/178cm

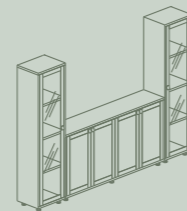

**K8**  
L/255cm  
W/35cm  
H/178cm



**K9**  
L/180cm  
W/35cm  
H/178cm

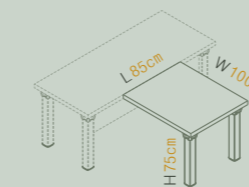

**C1-100/165 \***  
L/100/165cm  
W/85cm  
H/75cm

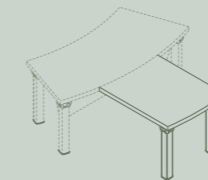

**C2-100/165 \***  
L/100/165cm  
W/85cm  
H/75cm



**C3 \***  
L/102cm  
W/102cm  
H/75cm

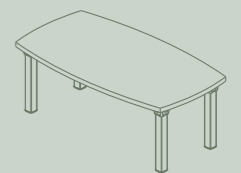

**C4 \***  
L/220cm  
W/120cm  
H/75cm

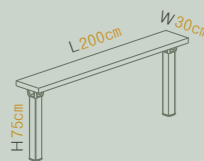

**K10 \***  
L/200cm  
W/30cm  
H/75cm



**K11**  
L/87.5cm  
W/20cm  
H/87.5cm

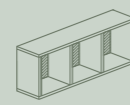

**K12**  
L/130cm  
W/30cm  
H/45cm

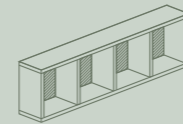

**K13**  
L/200cm  
W/30cm  
H/45cm

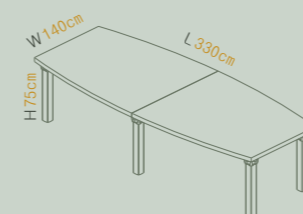

**C5 \***  
L/330cm  
W/140cm  
H/75cm



**C6 \***  
L/495cm  
W/140cm  
H/75cm

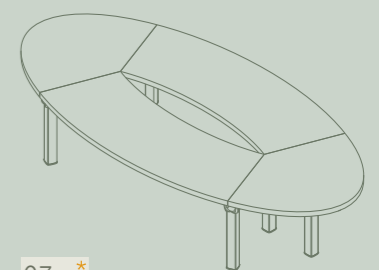

**C7 \***  
L/370cm  
W/178cm  
H/75cm

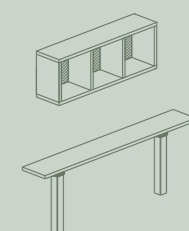

**K14 \***

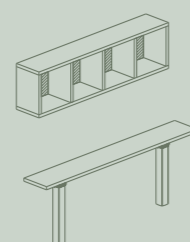

**K15 \***

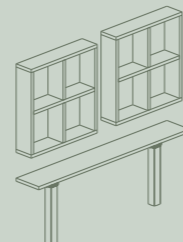

**K16 \***

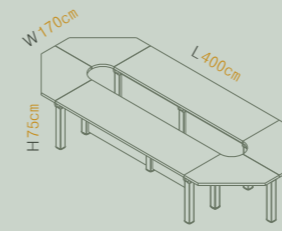

**C8 \***  
L/400cm  
W/170cm  
H/75cm

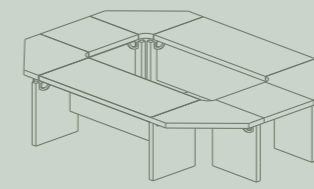

**C9**  
L/320cm  
W/250cm  
H/75cm

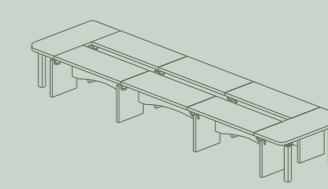

**C10**  
L/610cm  
W/150cm  
H/75cm

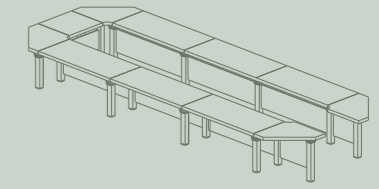

**C11 \***  
L/650cm  
W/250cm  
H/75cm

\* میزهای ستاره دار قابلیت تولید با صفحه شیشه‌ای به قطر ۱۶ میلیمتر را هم دارند که انتخاب شیشه موجب افزایش قیمت محصول می‌شود.

اصالت در فرم و خلاقیت در طراحی جزئیات  
Simplicity In design, Creativity In Details



## سیستم کارما KARMA SERIES

از ویژگی‌های سیستم کارما استفاده از قطعه‌ای خاص از جنس ABS (نوعی پلیمر نفتی (پلاستیک) سخت و بسیار مقاوم) جهت اتصال صفحه میز به پایه‌هاست. این قطعه جدا از فاصله‌ای که برای زیبایی بین پایه و صفحه ایجاد می‌کند به سادگی این قطعات را به هم متصل کرده و باز و بسته کردن محصول را آسان می‌سازد. پایه‌های قابل رگلاژ این محصول هم از جنس ABS و با همان ترکیب، طراحی و قالب‌سازی شده است.

صفحه و پایه‌هایی از جنس (ام دی اف) با ضخامت ۲۵ میلیمتر و فایلینگ ۱۶ میلیمتر از دیگر مشخصات سری کارما است. اقتصادی بودن و قابلیت انعطاف این سری محصول آن را در ترکیب‌بندی انواع میزهای گروهی بسیار موفق و پر مخاطب نموده است.

**PHILPA**  
system  
فیلیپا-ایتم



سازماندهی فضا با تمرکز بر کارایی و سادگی

Organizing The Workspace, Focusing On Efficiency and Simplicity

KARMA C1

KARMA 8



**KARMA**  
series



لذت کار کردن در فضایی متفاوت را تجربه کنید.

Experience The Joy of Working In a Different Atmosphere.

قابلیت انعطاف و شکل‌پذیری متناسب با فضاها و کاربردهای مختلف

Flexible To Suit Different Spaces and Applications



KARMA K6



KARMA K3

KARMA 13

**KARMA**  
series

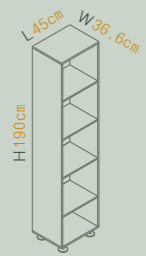

K1  
L/45cm  
W/36.6cm  
H/190cm



K2  
L/45cm  
W/36.6cm  
H/190cm



K3  
L/45cm  
W/36.6cm  
H/190cm



K4  
L/90cm  
W/36.6cm  
H/190cm

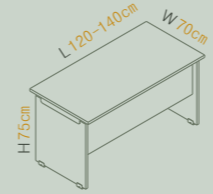

1-120/140  
L/120/140cm  
W/70cm  
H/75cm

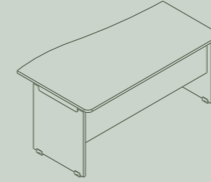

2-140/160  
L/140/160cm  
W/86.9cm  
H/75cm



3  
L/160cm  
W/95cm  
H/75cm

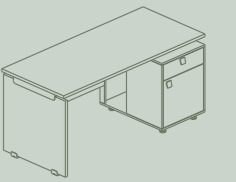

4-140/160  
L/140/160cm  
W/70cm  
H/75cm

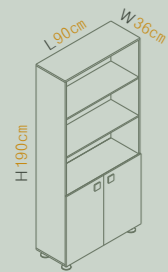

K5  
L/90cm  
W/36.6cm  
H/190cm



K6  
L/90cm  
W/36.6cm  
H/190cm

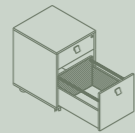

F1  
L/47cm  
W/50.4cm  
H/55.1cm



F2  
L/50.4cm  
W/42cm  
H/62.7cm



F3  
L/47cm  
W/50.4cm  
H/142.3cm

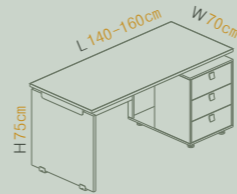

5-140/160  
L/140/160cm  
W/70cm  
H/75cm

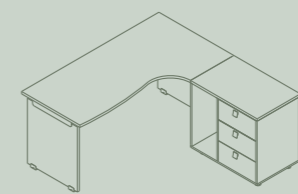

6-145/165  
L/145/165cm  
W/170cm  
H/75cm

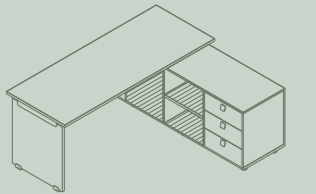

7  
L/180cm  
W/155cm  
H/75cm

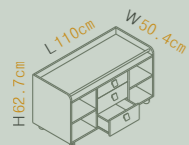

F4  
L/110cm  
W/50.4cm  
H/62.7cm



F5  
L/50cm  
W/80cm  
H/75cm

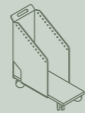

F6  
L/26.2cm  
W/52cm  
H/53cm

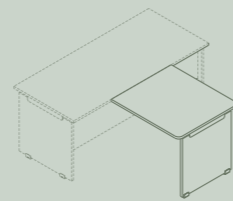

C1-90/150  
L/90/150cm  
W/80cm  
H/75cm

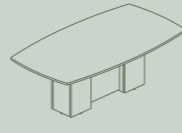

C2  
L/220cm  
W/120cm  
H/75cm

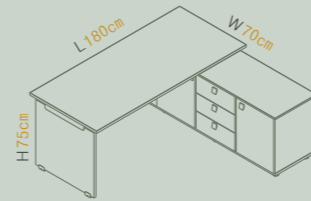

8  
L/180cm  
W/70cm  
H/75cm

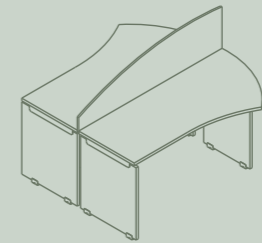

9  
L/155cm  
W/154.5cm  
H/75cm

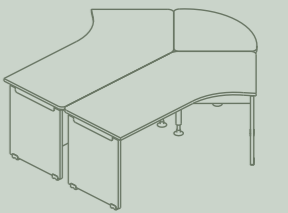

10  
L/208cm  
W/198cm  
H/75cm

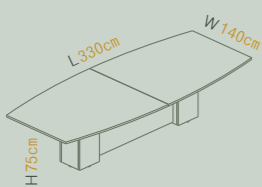

C3  
L/330cm  
W/140cm  
H/75cm

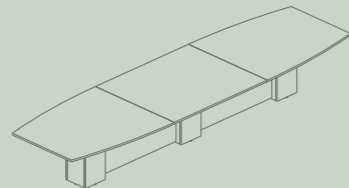

C4  
L/495cm  
W/140cm  
H/75cm

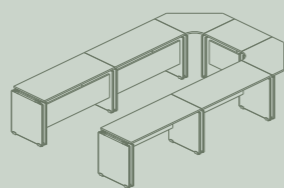

C5  
L/385cm  
W/250cm  
H/75cm

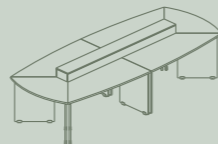

C6  
L/354.8cm  
W/150cm  
H/75cm

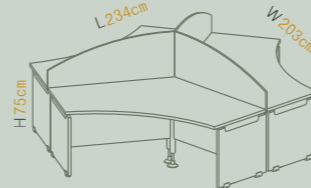

11  
L/234.8cm  
W/203.4cm  
H/75cm

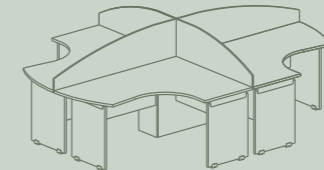

12  
L/321.4cm  
W/241.7cm  
H/75cm

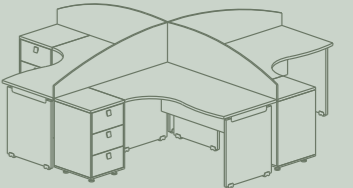

13  
L/301.6cm  
W/301.6cm  
H/75cm

اصالت در فرم و خلاقیت در طراحی جزئیات  
Simplicity In design, Creativity In Details



## سیستم لونا LUNA SERIES

سیستم لونا نمادی شاخص در طراحی بلند پروازانه سیستم‌های مدیریتی و در واقع فصل مشترک زیبایی و کارایی است. صفحه شیشه‌ای هلال مانند، کتیبه قوس‌دار از جنس کامپوزیت و پایه‌های آلومینیومی ریخته‌گری شده از اصلی‌ترین وجوه تمایز لونا به حساب می‌آید.

**PHILPA**  
system  
فیلیپا-ایتم

سبکی متفاوت و ساختارشکن که بیانگر  
تعریف نوینی از طراحی است.

A Different Style, Representing A New  
Definition Of Design.



LUNA

LUNA K1



**LUNA**  
series



A good design is always lovely

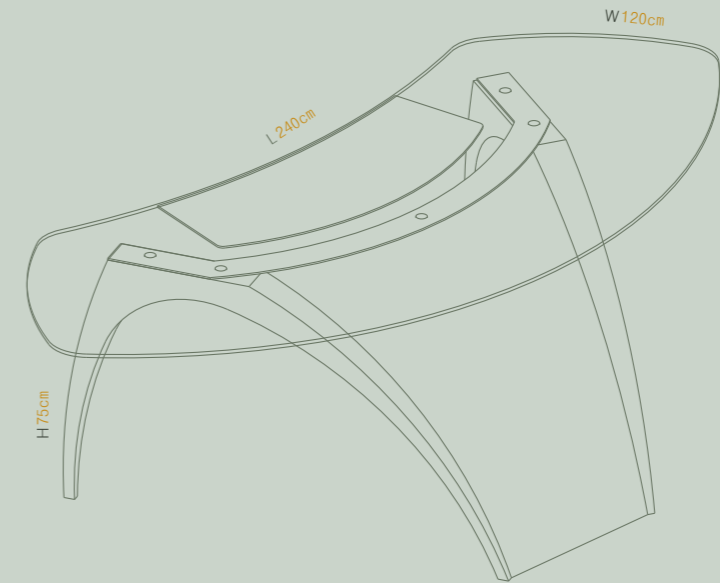

LUNA  
L/240cm  
W/120cm  
H/75cm

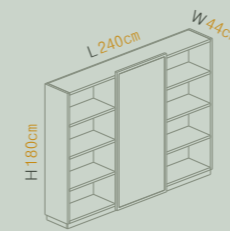

K1  
L/240cm  
W/44cm  
H/180cm

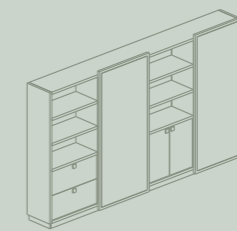

K2  
L/316.2cm  
W/44cm  
H/191cm

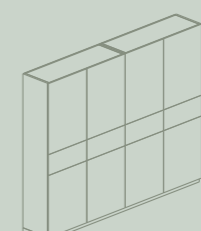

K3  
L/240cm  
W/40cm  
H/191cm



F1  
L/127cm  
W/52cm  
H/61.5cm

اصالت در فرم و خلاقیت در طراحی جزئیات  
Simplicity In design, Creativity In Details



## سیستم اُلگا OLGA SERIES

نوآوری در طراحی ظاهری و ساختار سیستم اُلگا ترکیبی منطقی، پایدار و در عین حال زیبا را خلق کرده است. همنشینی مناسب پروفیل‌های آلومینیوم با عرض ۸۳ میلیمتر در لبه‌های طولی میزها و زیر فابلینگ، فضای کاری ایده‌آل و نظام یافته‌ای را به تصویر می‌کشد. استفاده از مرغوب‌ترین یراق‌آلات مانند ریل‌ها، لولاها و ... و کَشوهای کف چرم علاوه بر ویژگی‌های ذکر شده، سیستم اُلگا را در جایگاه مدیریت ارشد و معاونت قرار می‌دهد.

**PHILPA**  
system  
فیلیپا



**OLGA**  
series

يك گام فراتر  
One Step Ahead



OLGA T2

OLGA 4





OLGA T2



OLGA K9



فصل مشترک مهندسی و هنر طراحی  
Where Engineering Meets Art



OLGA 3

**OLGA**  
series

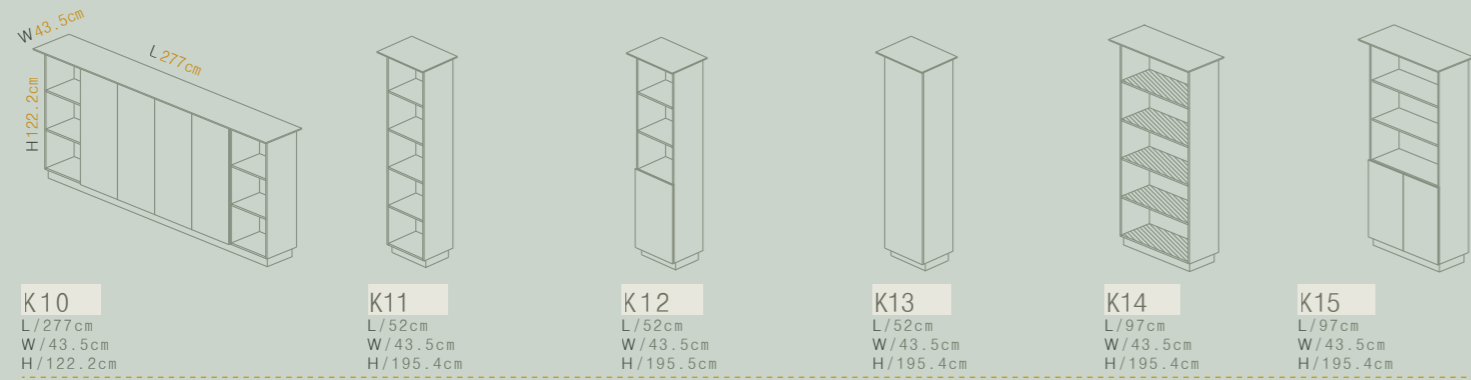

**K10**  
L/277cm  
W/43.5cm  
H/122.2cm

**K11**  
L/52cm  
W/43.5cm  
H/195.4cm

**K12**  
L/52cm  
W/43.5cm  
H/195.5cm

**K13**  
L/52cm  
W/43.5cm  
H/195.4cm

**K14**  
L/97cm  
W/43.5cm  
H/195.4cm

**K15**  
L/97cm  
W/43.5cm  
H/195.4cm

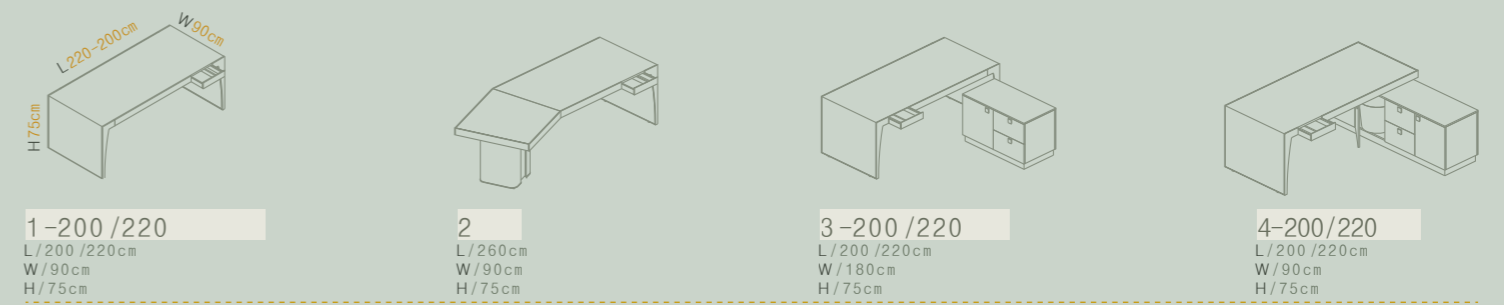

**1-200/220**  
L/200/220cm  
W/90cm  
H/75cm

**2**  
L/260cm  
W/90cm  
H/75cm

**3-200/220**  
L/200/220cm  
W/180cm  
H/75cm

**4-200/220**  
L/200/220cm  
W/90cm  
H/75cm

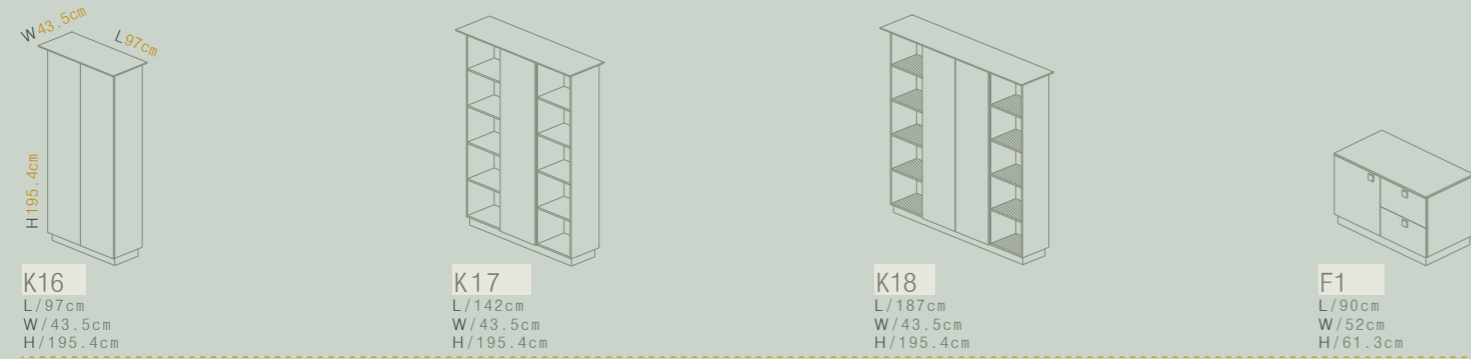

**K16**  
L/97cm  
W/43.5cm  
H/195.4cm

**K17**  
L/142cm  
W/43.5cm  
H/195.4cm

**K18**  
L/187cm  
W/43.5cm  
H/195.4cm

**F1**  
L/90cm  
W/52cm  
H/61.3cm

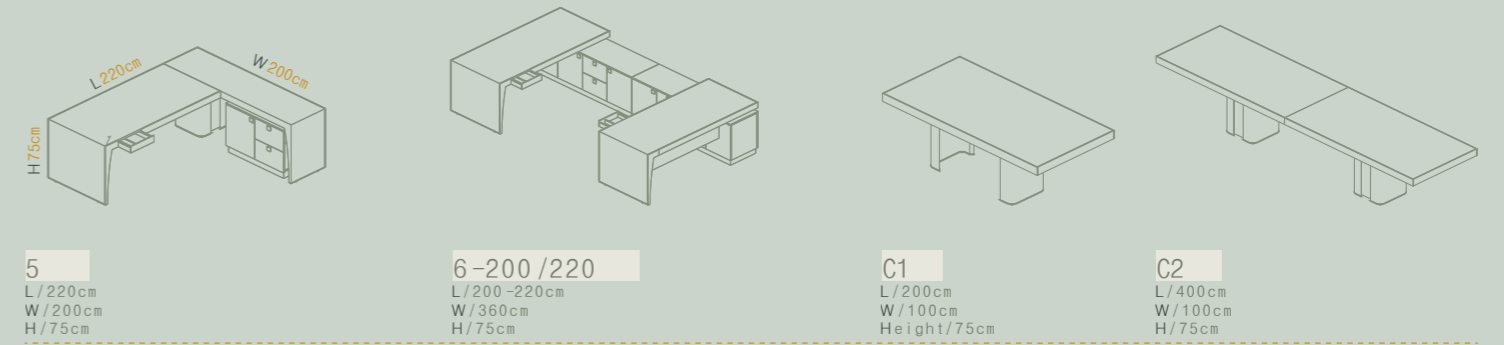

**5**  
L/220cm  
W/200cm  
H/75cm

**6-200/220**  
L/200-220cm  
W/360cm  
H/75cm

**C1**  
L/200cm  
W/100cm  
Height/75cm

**C2**  
L/400cm  
W/100cm  
H/75cm

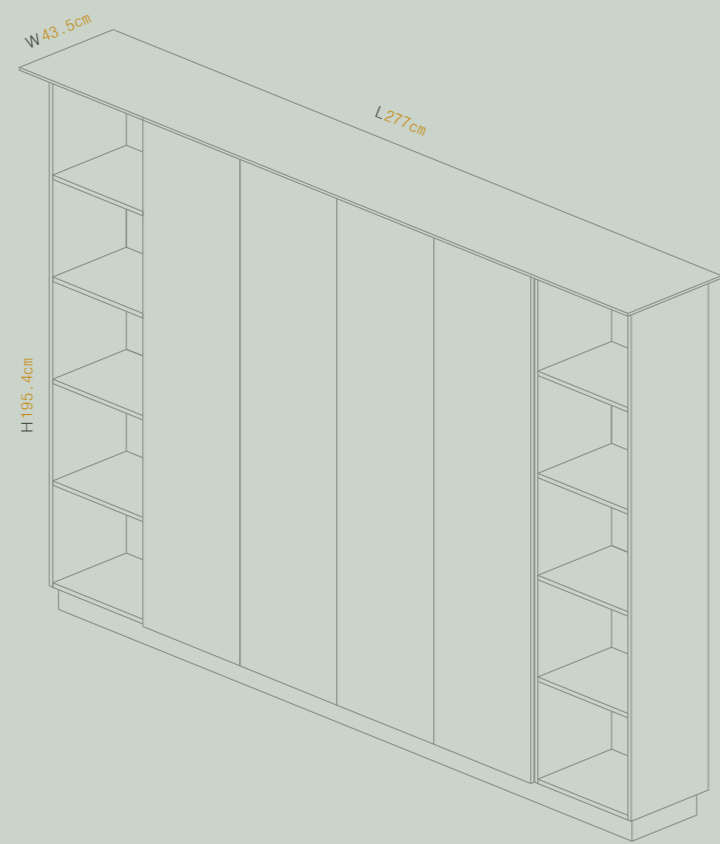

**K19**  
L/277cm  
W/43.5cm  
H/195.4cm

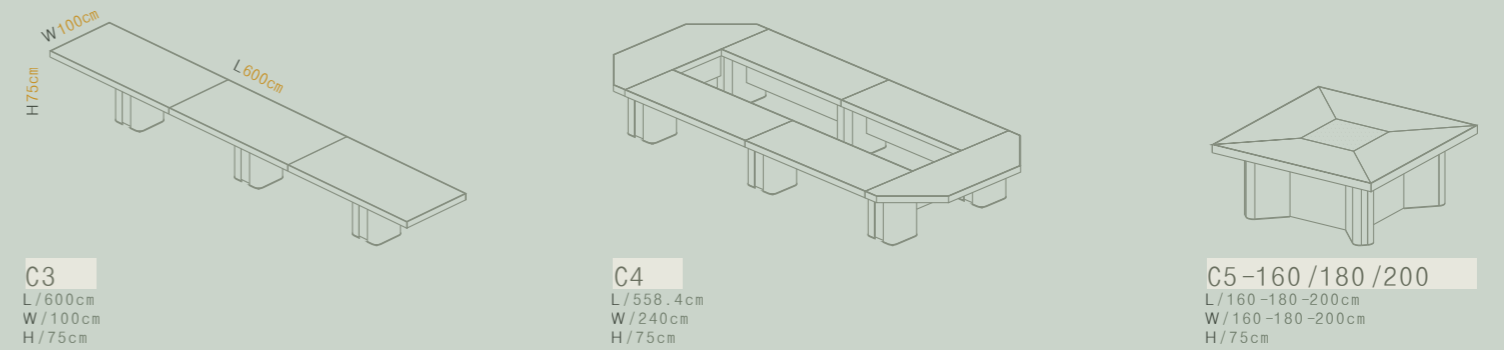

**C3**  
L/600cm  
W/100cm  
H/75cm

**C4**  
L/558.4cm  
W/240cm  
H/75cm

**C5-160/180/200**  
L/160-180-200cm  
W/160-180-200cm  
H/75cm

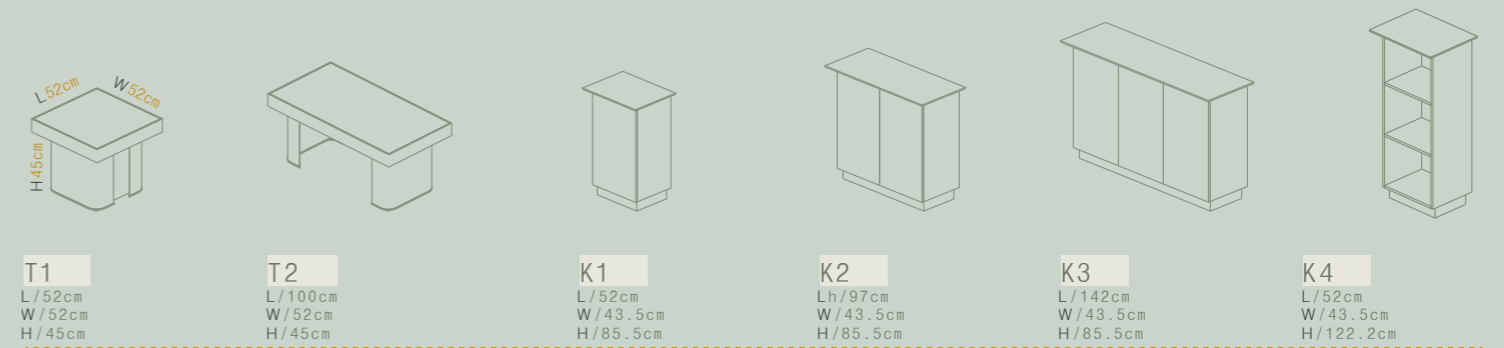

**T1**  
L/52cm  
W/52cm  
H/45cm

**T2**  
L/100cm  
W/52cm  
H/45cm

**K1**  
L/52cm  
W/43.5cm  
H/85.5cm

**K2**  
L/97cm  
W/43.5cm  
H/85.5cm

**K3**  
L/142cm  
W/43.5cm  
H/85.5cm

**K4**  
L/52cm  
W/43.5cm  
H/122.2cm

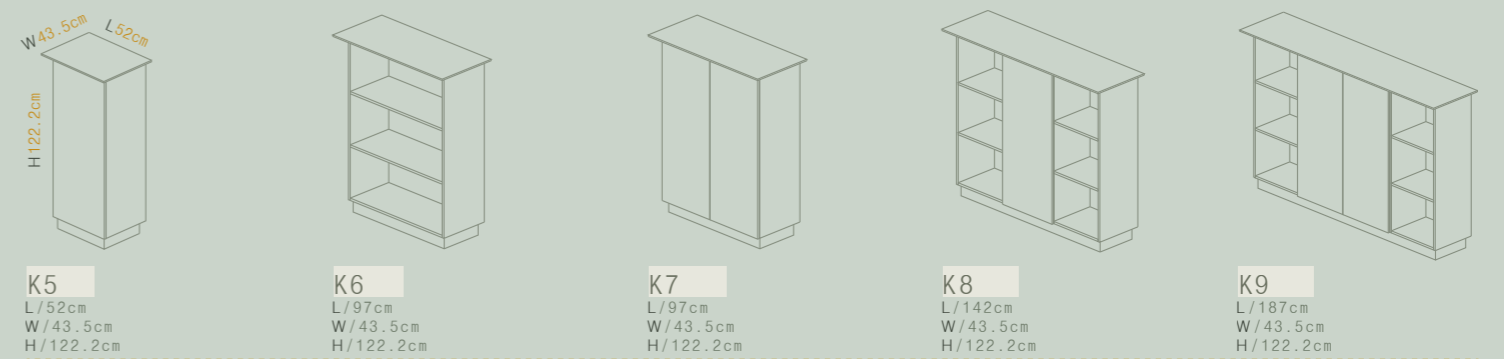

**K5**  
L/52cm  
W/43.5cm  
H/122.2cm

**K6**  
L/97cm  
W/43.5cm  
H/122.2cm

**K7**  
L/97cm  
W/43.5cm  
H/122.2cm

**K8**  
L/142cm  
W/43.5cm  
H/122.2cm

**K9**  
L/187cm  
W/43.5cm  
H/122.2cm

اصالت در فرم و خلاقیت در طراحی جزئیات  
Simplicity In design, Creativity In Details



## سیستم اُگما OMEGA SERIES

توازن و هماهنگی بین اجزای تشکیل دهنده، استفاده از قوس و انحنا به جای زاویه و ترکیب ماهرانه مواد اولیه گوناگونی چون چوب، چرم، شیشه و فلز در کنار هم محصولات سیستم اُگما را با حفظ اصول ارگونومی و کارایی، به یک اثر هنری صنعتی تبدیل نموده است.

استفاده از صفحاتی ضخیم و بزرگ که دور تا دور آن برای زیبایی بیشتر نازک شده و رنگ می‌شوند، پایه‌هایی متنوع با روکش چرم دوخت‌دار و امکان ترکیب صفحه اصلی با رویه شیشه در رنگ‌های متنوع، بیانگر هم نشینی فوق‌العاده زیبا و عملکرد بالا در این سیستم است.

**PHILPA**  
system  
فیلیپا سیستم



**OMEGA**  
series

نمایش یک ایده، تحقق یک رویا

Demonstration Of an Idea, Realization  
Of a Dream

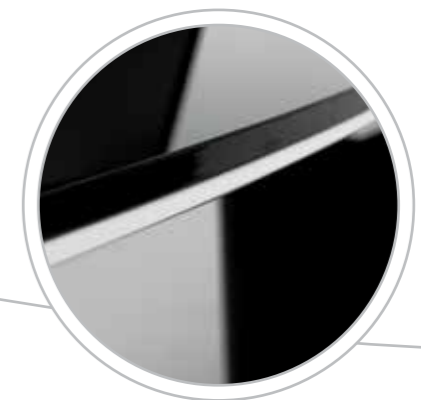



OMEGA K4/Gis

OMEGA 7

هم نشینی زینتی چوب و چرم

Where Wood and Leather Blend  
In Harmony



**OMEGA**  
series





OMEGA C5/Gls

**OMEGA**  
series

جلسات را در فضایی دلنشین و وزین  
برگزار کنید

Hold Your Meetings In a Pleasant  
and Prestigious Atmosphere

دیروز پیشگام، امروز پیشرو و فردا  
همواره نوگرا

Pioneers Of Yesterday, Futurists Of  
Today, Innovators Of Tomorrow



OMEGA K5

طراحی ساده از یک رویا که به واقعیت  
رسیده است.

The Simple Design Of A Dream That  
Has Come True



OMEGA 3

OMEGA T3

**OMEGA**  
series

A good design is timeless

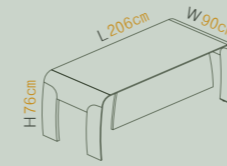

1  
L/206cm  
W/90cm  
H/76cm

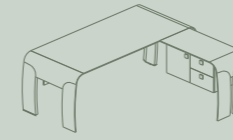

2  
L/206cm  
W/190cm  
H/76cm

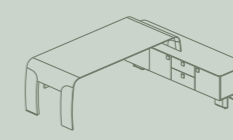

3  
L/220cm  
W/200cm  
H/76cm

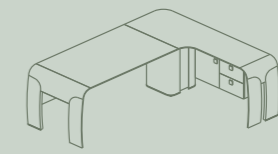

4  
L/224cm  
W/190cm  
H/76cm

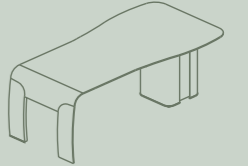

5  
L/213cm  
W/109.4cm  
H/76cm

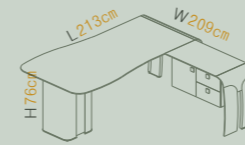

6  
L/213cm  
W/209.4cm  
H/76cm

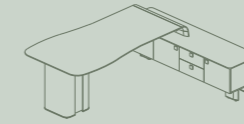

7  
L/242.5cm  
W/200cm  
H/76cm

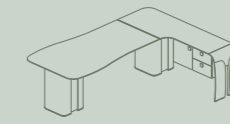

8 - 220/256  
L/220 - 256cm  
W/190cm  
H/76cm

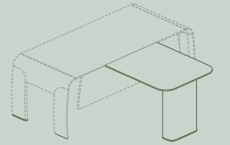

C1 - 100/165  
L/90cm  
W/100 - 165cm  
H/76cm

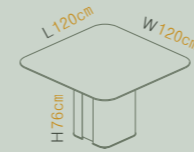

C2  
L/120cm  
W/120cm  
H/76cm

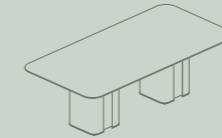

C3  
L/240cm  
W/120cm  
H/76cm

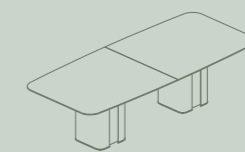

C4  
L/280cm  
W/120cm  
H/76cm

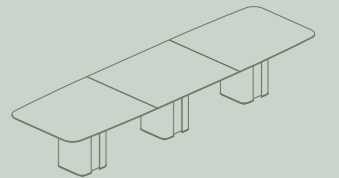

C5  
L/420cm  
W/120cm  
H/76cm



T1  
L/52cm  
W/52cm  
H/45cm



T2  
L/100cm  
W/52cm  
H/45cm



T3  
L/110cm  
W/55cm  
H/45cm

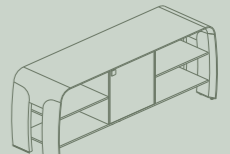

K1  
L/200cm  
W/60cm  
H/75cm

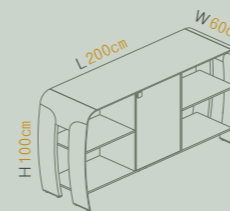

K2  
L/200cm  
W/60cm  
H/100cm

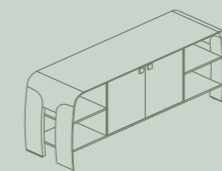

K3  
L/200cm  
W/60cm  
H/75cm

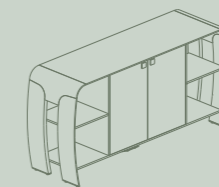

K4  
L/200cm  
W/60cm  
H/100cm

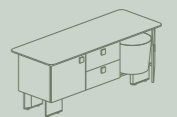

F1  
L/150cm  
W/55cm  
H/58cm

تمامی محصولات امگا قابلیت اضافه شدن صفحه شیشه‌ای به قطر ۱۰ میلیمتر را هم دارند که انتخاب شیشه موجب افزایش قیمت محصول می‌شود.



**LANDA**  
new series

**PHILPA**  
system



**PHILPA**  
system

**LANDA**  
new series

Art Directors :  
Meisam Amirbokaie, Payam Broomand Fard  
Graphic Design & Layout :  
Shahrzad Firouzi, Majid Asiyabi  
Photography :

Printing Supervising :  
Mohammad Mehdi Asefi  
Copyrighting Nodid Advertising Group.  
[www.nodid.co](http://www.nodid.co)

© 2017, Philpa System, All rights reserved.

**PHILPA**  
system  
فیلیپا سستم

However We Did Our Best To Show The Highest Quality,  
Please Do Not Judge Our Products By Their Picture.